

君たちが未来だ。



旭化成に柔道部があることをご存知でしょうか。
いくつもの国際大会で優勝者を輩出しています。
そんな実力を持つ部員たちが、
ドイツでも柔道教室を開いています。
集まってくれるのは、主に小中学生の子どもたち。
初めてのことに戸惑う。
悔しい思いをする。
そしてある時、夢中になっている自分に気づく。
そんな姿を、何度も見てきました。
未来はいつだって、子どもたちの中にあります。
私たちはこれからも、
子どもたちの可能性をひらく活動を
つづけてゆこうと思います。

AsahiKASEI
Creating for Tomorrow

JUDO

第54回

全日本実業柔道個人選手権大会



柔

日時 2024年8月31日(土) 午前9時45分試合開始
2024年9月1日(日) 午前9時45分試合開始

会場 ベイコム総合体育館(尼崎市記念公園)(尼崎市西長洲町1-4-1)
主催 全日本実業柔道連盟 主管 西日本実業柔道連盟
後援 (公財)全日本柔道連盟、兵庫県柔道連盟、阪神柔道協会、
尼崎柔道協会、兵庫県、兵庫県教育委員会、尼崎市、尼崎市教育委員会、
尼崎市体育協会、(公財)尼崎市スポーツ振興事業団



世界は鉄で
できている

NIPPON STEEL

日本製鉄



スペシャルサイト

コミュニケーションの力で ビジネス課題を解決する



課題解決のご提案

コミュニケーションを
ビジュアルイズ

選ばれ続ける
印刷・製本品質

会社案内

会社の認知・理解・リクルート

商品パンフレット

商品の認知・理解

名刺

コミュニケーションツール

社内報

社内エンゲージメント向上

記念誌

社内エンゲージメント向上・記録

ノベルティグッズ

認知・社内エンゲージメント向上

思い出メーカー
ダイコロ株式会社
<https://www.daicolo.co.jp>

お問い合わせ／大阪本社 営業2課 072-867-3436



大阪本社 〒573-1132 大阪府枚方市招提田近2-8 ☎072-850-0771(代)・大阪営業部 ☎072-819-5288・営業2課 ☎072-867-3436
 東京支社 〒131-0034 東京都墨田区堤通1-19-9 リバーサイド隅田セントラルタワー2階 ☎03-3619-6117 / 札幌支店 ☎011-738-3877
 仙台支店 ☎022-792-6321 / 名古屋支店 ☎052-747-7510 / 愛媛クリエイティブラボ / 広島支店 ☎082-249-6911 / 福岡支店 ☎092-413-3888





ごあいさつ

全日本実業柔道連盟

会長 小堀 秀毅

本日、ここ尼崎市ベイコム総合体育館において「第54回全日本実業柔道個人選手権大会」が盛大に開催されることを誠に喜ばしく思います。

今年も、会員企業をはじめ関係者の皆様の絶大なるご支援により、男子8階級に656名・女子7階級に136名、合計で792名のご参加をいただくこととなりました。

本大会は、実業団における体重別のチャンピオンを決める極めて意義のある大会であり、日本代表への登竜門とも言える大会でございます。先月のパリオリンピック競技大会では、全実柔連から男女14名の選手が代表に選ばれ、金メダル3個を含む7個のメダルを獲得し、加えて男女混合団体戦でも2大会連続の銀メダルを獲得するなど、日本柔道のレベルの高さを改めて世界にアピールすることができました。選手の皆さんには、礼節を重んじた、「一本」をめざす素晴らしい日本の柔道を世界の人々に披露し、日本国民に明るい話題と共に勇気と感動を与える活躍をしていただきたいと思います。

さて、柔道を創始された嘉納治五郎師範は、柔道を通じた人づくりに終生取り組まれました。選手の皆さんは、柔道選手である前に礼節と常識を備えたよき社会人であるべきであり、柔道はそのための修養の場であることを忘れずに日々精進を重ねていただきますようお願い申し上げます。本大会におきましても、正々堂々と試合に臨み、勝って奢らず、負けて腐らずの精神の下、日頃の成果を遺憾なく発揮し、闘志溢れる試合を期待しております。

最後に、日頃より当連盟の活動に対しまして温かいご理解とご協力を賜っております会員企業各位、および、本大会の開催運営にあたって多大なるご尽力を賜りました西日本実業柔道連盟の役員の方々をはじめとする関係者の皆様方に改めて厚く御礼申し上げます。

以上

競 技 役 員

大会委員長
大会副委員長
大会委員

本多孝一
諏訪剛 田中裕二
中池柏日山阿金喜高樋福松乾君志中松山齋橋勝橋横
村田倉浦脇部丸多宮川見村塚々村本本藤本見本
佳紀仲慎敏雄康友健義政將兼修和俊拓
央之司司悟幸介之廣純子司昭則夫三三博郎直登等郎
丸出口村岡邊朝道一智航榮嘉雅友雄憲翔内隆敬隆慎
廣博博義裕之介明明生二久惠厚太幸平勉司武上文二
行基行之二介明明生二久惠厚太幸平勉司武上文二
三岡薪山相宇河兒樽永古柳大甲田樋御横大山瀬松
好伊知郎 裕靖菜宏廣哲亮洋将寛真大健雄武麻邦
伊泉谷岸園高合島谷井宮澤熊能中口洗井槻城尾本
三岡薪山相宇河兒樽永古柳大甲田樋御横大山瀬松
大岡中山秋及川齐辻中前山小齐德久望吉小吉高村
昭淳利利幸周秀拓三保典勇恒唯勝義正豊起次正
山本村田元川北藤和嶋本野藤山富月岡川原橋田
至美元剛任人一輝博一誉太太等吾秀士久武則和藏
孝仁 理明裕宗昌伸 勇正 真玄幸喜 輝俊友
原山村本沼丸下田阪村阪蘭原藤濱施田村西野澤田
栗貝中山浅金川柴壺中松吉河佐中布藪河寺岡西森
三有子彦幸雄平二也郎幸実輝一志之勝人清人郎夫
昭淳利利幸周秀拓三保典勇恒唯勝義正豊起次正
山本村田元川北藤和嶋本野藤山富月岡川原橋田
大岡中山秋及川齐辻中前山小齐德久望吉小吉高村

運営委員長
運営副委員長
審判長
副審判長
審判員

田中裕二 中村佳央 諏訪剛 金丸明人 児玉本紀 山本眞紀 岩尾秋小新前石河 荒吉堀藤 中村佳央 三好伊知郎 村上弘一 岡本清起 吉森元成美 鳴海洋子 丸谷武久 村田正夫 山本剛 乾義昭 吉原起人 小島喜一郎 永井航生 乾義昭 重原努 岡本有久 丸谷武久 新名悦子 小島喜一郎 斎藤俊郎 吉竹慎二 足達俊亮 吉田侑多郎 三橋浩二 田邊将基 幸田拓海 大田寛太郎 芦屋高校 報徳高校
三好伊知郎 丸田廣行 淺堀裕 松田基博 及川幸太郎 近藤進正 河増大渡金 田村真我 岩崎雅亮 丸田廣行 鎌田基正 瀬戸口正二 大槻雄直 永山千紗子 多中由香理 大槻雄二 阿部敏幸 山本剛生 寺西武 山岸裕二 近藤洋之 吉竹慎二 大槻雄二 村田正夫 増田仁子 吉原起人 柏倉伸司 吉竹茂利 奥村誠太郎 (関西学院大柔道部6名) 熨斗優樹 森下龍二 玄田邦住 弘永祐也 尼崎双星高校 武庫荘総合高校
丸田廣行 谷哲裕 堀部嘉雅 阿田中町原野藤 中山朋也 小泉川永 岡泉茂 田中裕二 柏倉伸司 三好伊知郎 松坂誉 吉原起人 中村伸一 阿部敏幸 重原努 重原努 中山裕司 柏倉伸司 丸田廣行 田中裕二 橋本直 喜多康之 木村鯉斗 (関西学院大柔道部6名) 田内大輔 河野邦人 廣瀬里帆 田畑優 宝塚西高校
福岡幸司 石山隆吉 伊志嶺朝盛 衛玉野場 服平健太郎 原園山 木下路子 丸田廣康 斎藤俊郎 村田正夫 村田正夫 横井健治 松坂誉 吉蘭勇太 松坂誉 吉蘭勇太 前田雅司 日高佑海 堀家徹也 宮崎律成 山中智斗 西宮南高校
宮本秀樹 中嶋和洋 千品能裕美 北田裕博 水山澤 横田大二郎 藤本栄二 西原理貴 (生徒42名) 吉蘭勇太 三好伊知郎 斎藤俊郎 (生徒2名) (生徒3名) 村田正夫 (生徒3名) 村田正夫 (生徒2名) 横井健治 (生徒6名) 松坂誉 吉蘭勇太 堀家徹也 宮崎律成 山中智斗 西宮南高校
西宮南高校 (生徒58名)

試合場係
総務委員長
総務副委員長
総務付 (来賓、役員、選手、報道)
プログラム販売
接待
会場警備
掲示
全体進行
表彰
放送録
ケアシステム
計量 (男子)
(女子)
報道
講道館杯決定戦
インターネット中継
写真
救助
補助係員

第54回全日本実業柔道個人選手権大会実施要項

- 日時 2024年8月31日(土) 午前8時45分(開場)、9時45分試合開始
2024年9月1日(日) 午前8時45分(開場)、9時45分試合開始、16時頃大会終了予定
- 会場 ベイコム総合体育館 〒660-0805 兵庫県尼崎市西長洲町1-4-1 (TEL: 06-6489-2027)
- 主催 全日本実業柔道連盟
- 主管 西日本実業柔道連盟
- 後援 (公財)全日本柔道連盟、兵庫県柔道連盟、阪神柔道協会、尼崎柔道協会、兵庫県、兵庫県教育委員会、尼崎市、尼崎市教育委員会、尼崎市体育協会、(公財)尼崎市スポーツ振興事業団
- 参加資格 (1)「(公財)全日本柔道連盟」に登録した者であること。
(2)全日本実業柔道連盟に加盟し、年会費を納めた会員(会社)に在籍し、選手登録している者。
※年会費未納の場合は、参加できない。
(3)男女共各階級の出場人数に制限はしない。
- 試合種目と方法 (1)試合種目は次の各階級制とし、それぞれの優勝者を決定する。
(2)男子については ①100kg超級 ②100kg級 ③90kg級 ④81kg級 ⑤73kg級 ⑥66kg級 ⑦60kg級 ⑧年齢22歳未満級
女子については ①78kg超級 ②78kg級 ③70kg級 ④63kg級 ⑤57kg級 ⑥52kg級 ⑦48kg級の各部門とする。但し複数部門を兼ねて出場することは認めない。
(3)年齢22歳未満級に出場する選手は2002年4月2日以降に生まれた者とする。
(4)試合は各部ともトーナメント戦にて行う。但し、申込終了時に出場者が3名以下の場合はリーグ戦にて行う。
(5)リーグ戦における順位の設定については以下のとおりとする。
①勝数の多い選手を上位とする。
②勝数が同数の場合は勝数の内容により決定する。順位決定方法は、申込終了後に詳細を定めて当該参加チームへ案内をする。
(6)組合せ決定後の選手変更は一切認めない。
(7)柔道衣について
①2022年1月から国際柔道連盟が改正した柔道衣コントロールで実施する。
(※全日本実業柔道連盟ホームページを参照)
②全柔連柔道衣規格に合格した柔道衣(上衣、下穿、帯)を着用すること。
(全柔連柔道衣規格合格品のリストは全柔連HPを参照すること。)
③柔道衣の大きさ又は規格が規定に合わない場合は出場を認めない。(主催者は予備の柔道衣を準備しない。)
④競技中、規格外の柔道衣着用が判明した場合は失格とする。
(8)全日本柔道連盟指定のゼッケン(苗字・チーム名)タテ25～30cm×ヨコ30～35cmを柔道衣に縫い付けること。(ゼッケンがない場合は出場できない)
(9)柔道衣コントロールは、両日とも試合開始前に審判員により一斉に実施し疑義が生じた際は、別途柔道衣測定器を用いて確認を行う。(係員の指示に従って速やかに整列すること)
- 審判規定 (1)国際柔道連盟試合審判規定で行う。(※全日本実業柔道連盟ホームページを参照)
(2)試合時間は4分間。
(3)優勢勝ちの判定基準は、「技あり」以上とする。
①規定時間内で技のスコアに差が無い場合は「指導」の有無にかかわらず、時間無制限のゴールデンスコアに突入する。
②ゴールデンスコア中に技のスコアを得た時点で勝敗決着となる。また「指導」差では決着せず、3回目の「指導」、「反則負け」で試合終了となる。
- 参加申込 全日本実業柔道連盟ホームページ(<http://jitsujuuren.jp>)から申し込みをすること。
(1)申込締め切り：2024年7月8日(月)17時必着
(2)問合せ先：全日本実業柔道連盟 E-mail:zenjitsu@jitsujuuren.jp TEL:03-6699-3040

- 参加料 大会参加料は各部とも選手1名につき10,000円とする。参加料は申込と同時に銀行振込で納入すること。
なお、組合せ抽選終了後の欠場については、参加費は返金しない。
(振込先：三井住友銀行 本店営業部 普通9071838 全日本実業柔道個人選手権大会事務局)
- 組合せ抽選 2024年7月20日(土)、主催者立会いのもと「大会組合せの抽選とシード基準」に則り厳正に行う。
組合せの発表は、全日本実業柔道連盟ホームページ(<http://www.jitsujuuren.jp>)にて行う。
- 計量 試合前日の午後から体育館内指定場所で行う。計量時刻は参加申込終了以降、参加チームへ案内をする。※大会当日朝のランダム計量は行わない。
- 試合日程 第1日目(8月31日)女子 全階級
男子 90kg級、100kg級、100kg超級、22歳未満級
第2日目(9月1日)男子 60kg級、66kg級、73kg級、81kg級
- 表彰 (1)優勝者に優勝杯、賞状及び副賞授与
(2)2位に準優勝杯、賞状及び副賞授与
(3)3位(各階級2名)に、賞状及び副賞授与。但し、出場者7名以下は表彰しない。
大会前日の8月30日(金)16時00分～16時45分、ベイコム総合体育館 B1F研修室にて行うので、各チームとも必ず参加すること。
- 審判員 (1)審判員は全日本実業柔道連盟の委嘱による。
(2)審判員会議は、8月31日(土)8時45分～、9月1日(日)9時00分～、ベイコム総合体育館にて審判会議を行うので、審判員は必ず出席すること。
- 練習会場 ベイコム総合体育館8月30日(金)14時00分～17時00分。
- 開閉会式 (1)開会式は、実施しない。
(2)表彰式・閉会式は実施する。
- 宿泊等幹旋 宿泊・交通機関・弁当(大会当日)の幹旋を希望するチームは、直接幹旋団体へ申し込むこと。
大会が中止となった場合のキャンセル料は各社負担とする。
- 傷害保険 本大会において当連盟は傷害保険(死亡、後遺障害、入院に適用)に加入する。但し、試合中の傷害に対する補償のみとする。その他の保険は各社又は各人の自己責任にて対応すること。
- 特記事項 (1)皮膚真菌症(トンスランス感染症)について、発症の有無を各所属の責任において必ず確認すること。
感染が疑わしい、もしくは感染が判明した選手は、迅速に医療機関において的確な治療を行うこと。
大会時に、選手に皮膚真菌症の感染が発覚した場合は、大会への出場ができない場合もある。
(2)脳振盪対応について、選手及び指導者は以下の事項を遵守すること。
・大会前1ヶ月以内に脳振盪を受傷した者は、脳神経外科の診察を受け、出場の許可を得ること。
・大会中、脳振盪を受傷した者は継続して当該大会に出場することは認めない。(受傷した時点で必ず専門医を受診すること)
・練習再開に際しては、脳神経外科の診察を受け、許可を得ること。
・上記のいずれかに該当する選手がいる場合、指導者は必ず大会事務局へ事故報告書を提出すること。
(3)各チームの監督・コーチは、2024年度全柔連登録をしており、全柔連指導者資格(ABCいずれか)を有すること。全柔連指導者資格を有しない者は試合場の選手・監督席に帯同は出来ない。
(4)22歳未満を除く、今大会各階級上位4名には講道館杯全日本柔道体重別選手権大会(以下講道館杯)への出場権が付与される(年齢による制限は行わない)。また、準決勝に進出した4名のうち、本年度の講道館杯への出場権を獲得している者(全日本柔道連盟強化選手など)が含まれる場合は、その人数分をベスト8より選考する。
(5)大会で撮影された写真、映像の肖像権は主催者、主催者が認めた団体、共催者に帰属する。
(6)尼崎市都市公園条例に該当するような行為(行為の制限 第3条(2)業として写真又は映画等を撮影すること)等を行う場合は、尼崎市に申請すること。
(7)大会はYouTubeライブ配信を予定している。ライブ配信は主催者のYouTubeチャンネル又は主催者が認めたチャンネルで配信される。
(8)プログラムに掲載する大会申込情報は全実柔連ホームページ、セイコースポーツリンクに掲載・使用される場合がある。

以上

講道館杯全日本柔道体重別選手権大会
出場資格決定戦について(22歳未満の部除く)

試合進行表

「講道館杯全日本柔道体重別選手権大会 出場資格決定戦」を以下の要領にて実施する。

全日本実業個人選手権大会において、すでに出場権を有する者がベスト4に存在した場合、ベスト8より選考。

例：本戦のベスト8



順位	選手	強化選手含む出場権を有する者：○			
1	A	○	○	○	○
2	E	○	○	○	×
3	C	○	○	×	×
3	G	○	×	×	×
5	B	①	②	③	④
5	D	4名付与	3名付与	2名付与	1名付与
5	F				
5	H				

※②～④の場合本戦ベスト8の敗者による決定戦を行う。

◆決定戦の組み合わせ

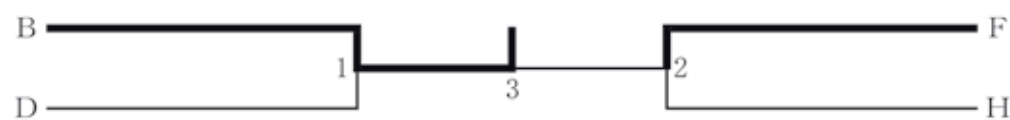

4. 敗者対敗者 (D 対 H)

- ① 決定戦なし。5位の4名に出場権を付与。
- ② 決定戦1、2、4を行い勝者(3名)に出場権を付与。
- ③ 決定戦1、2を行い勝者(2名)に出場権を付与。
- ④ 決定戦1、2、3を行い勝者(1名)に出場権を付与。

※試合時間は決勝に準ずる。

トーナメント戦において、本戦にて1度も勝利していない選手に権利はない。但し、不戦勝にて勝ち名乗りを受けた場合、勝利者として認め、講道館杯出場資格決定戦に出場することができる。

欠場者が出た場合は出場枠を減らす場合もある。

リーグ戦において両者反則負けとなった場合は、GSによる再試合をし勝敗を決する。

出場資格決定戦に出場する者は、日本国籍を有する者(講道館杯全日本柔道体重別選手権大会と同様の資格条件)とする。

8月31日(土)

第1試合場			第2試合場			第3試合場		
試合No.	試合数	対戦者	試合No.	試合数	対戦者	試合No.	試合数	対戦者
1~9	9	100kg級1回戦	1~3	3	90kg級1回戦	1~16	16	90kg級1回戦
10~20	11	100kg級2回戦	4~13	10	63kg級1回戦	17	1	22歳未満1回戦
21~36	16	100kg級3回戦	14~20	7	70kg級1回戦	18~33	16	90kg級2回戦
37~44	8	100kg級4回戦	21~28	8	63kg級2回戦	34~41	8	22歳未満2回戦
45~52	8	100kg級5回戦	29~36	8	70kg級2回戦	42~49	8	90kg級3回戦
53~60	4	100kg級6回戦	37~44	4	78kg級1回戦	50~53	4	22歳未満3回戦
57~62	4	100kg級7回戦	41~44	4	63kg級3回戦	54~57	4	90kg級4回戦
61~62	2	100kg級8回戦	45~48	4	70kg級3回戦	58~59	2	22歳未満4回戦
63~64	2	100kg級9回戦	49~52	4	78kg級2回戦	60~61	2	90kg級5回戦
65	1	100kg級準決勝	53~56	4	78kg級3回戦	62	1	22歳未満準決勝
66	1	100kg級準決勝	57~58	2	63kg級準決勝	63	1	90kg級準決勝
67	1	63kg級決勝	59~60	2	70kg級準決勝	64~66	3	78kg級講道館杯資格決定戦
68	1	70kg級決勝	61~62	2	78kg級準決勝	67~69	3	90kg級講道館杯資格決定戦
69	1	78kg級決勝	63~64	2	78kg級準決勝			
70	1	90kg級決勝	65~67	3	63kg級講道館杯資格決定戦			
71	1	100kg級決勝	68~70	3	70kg級講道館杯資格決定戦			
72	1	100kg級決勝	71~73	3	78kg級講道館杯資格決定戦			

第4試合場			第5試合場			第6試合場		
試合No.	試合数	対戦者	試合No.	試合数	対戦者	試合No.	試合数	対戦者
1~8	8	100kg級1回戦	1~2	2	90kg級1回戦	1~16	16	90kg級1回戦
9~20	12	100kg級2回戦	3~9	7	52kg級1回戦	17~18	2	22歳未満1回戦
21~36	16	100kg級3回戦	10~25	16	57kg級1回戦	19~34	16	90kg級2回戦
37~44	8	100kg級4回戦	26~29	4	48kg級1回戦	35~42	8	22歳未満2回戦
45~52	8	100kg級5回戦	30~37	8	52kg級2回戦	43~50	8	90kg級3回戦
53~56	4	100kg級6回戦	38~45	8	57kg級2回戦	51~54	4	22歳未満3回戦
57~60	4	100kg級7回戦	46~49	4	48kg級2回戦	55~58	4	90kg級4回戦
61~62	2	100kg級8回戦	50~53	4	52kg級3回戦	59~60	2	22歳未満4回戦
63~64	2	100kg級9回戦	54~57	4	57kg級3回戦	61~62	2	90kg級5回戦
65	1	100kg級準決勝	58~59	2	48kg級準決勝	63	1	22歳未満準決勝
66	1	100kg級準決勝	60~61	2	52kg級準決勝	64	1	90kg級準決勝
67	1	48kg級決勝	62~63	2	57kg級準決勝	65~67	3	100kg級講道館杯資格決定戦
68	1	52kg級決勝	64~66	3	48kg級講道館杯資格決定戦	68~70	3	100kg級講道館杯資格決定戦
69	1	57kg級決勝	67~69	3	52kg級講道館杯資格決定戦			
70	1	78kg級決勝	70~72	3	57kg級講道館杯資格決定戦			
71	1	22歳未満決勝						

9月1日(日)

第1試合場			第2試合場			第3試合場		
試合No.	試合数	対戦者	試合No.	試合数	対戦者	試合No.	試合数	対戦者
1~31	31	73kg級2回戦	1~2	2	73kg級1回戦	1	1	73kg級2回戦
32~47	16	73kg級3回戦	3~9	7	66kg級1回戦	2~7	6	66kg級1回戦
48~55	8	73kg級4回戦	10~18	9	81kg級1回戦	8~17	10	81kg級1回戦
56~59	4	73kg級5回戦	19~25	7	60kg級1回戦	18~25	8	60kg級1回戦
60~61	2	73kg級6回戦	26~33	8	66kg級2回戦	26~33	8	66kg級2回戦
62	1	73kg級準決勝	34~41	8	81kg級2回戦	34~41	8	81kg級2回戦
63	1	66kg級決勝	42~45	4	60kg級2回戦	42~45	4	60kg級2回戦
64	1	73kg級決勝	46~49	4	66kg級3回戦	46~49	4	66kg級3回戦
			50~53	4	81kg級3回戦	50~53	4	81kg級3回戦
			54~55	2	60kg級3回戦	54~55	2	60kg級3回戦
			56~57	2	66kg級4回戦	56~57	2	66kg級4回戦
			58~59	2	81kg級4回戦	58~59	2	81kg級4回戦
			60	1	60kg級4回戦	60	1	60kg級4回戦
			61	1	66kg級5回戦	61	1	66kg級5回戦
			62	1	81kg級5回戦	62	1	81kg級5回戦
			63	1	60kg級準決勝	63	1	66kg級準決勝
			64~66	3	60kg級講道館杯資格決定戦	64	1	81kg級準決勝
						65~67	3	73kg級講道館杯資格決定戦

第4試合場			第5試合場			第6試合場		
試合No.	試合数	対戦者	試合No.	試合数	対戦者	試合No.	試合数	対戦者
1~31	31	73kg級2回戦	1~2	2	73kg級1回戦	1	1	73kg級2回戦
32~47	16	73kg級3回戦	3~8	6	66kg級1回戦	2~8	7	66kg級1回戦
48~55	8	73kg級4回戦	9~17	9	81kg級1回戦	9~17	9	81kg級1回戦
56~59	4	73kg級5回戦	18~24	7	60kg級1回戦	18~24	7	60kg級1回戦
60~61	2	73kg級6回戦	25~32	8	66kg級2回戦	25~32	8	66kg級2回戦
62	1	73kg級準決勝	33~40	8	81kg級2回戦	33~40	8	81kg級2回戦
63	1	60kg級決勝	41~44	4	60kg級2回戦	41~44	4	60kg級2回戦
64	1	81kg級決勝	45~48	4	66kg級3回戦	45~48	4	66kg級3回戦
			49~52	4	81kg級3回戦	49~52	4	81kg級3回戦
			53~54	2	60kg級3回戦	53~54	2	60kg級3回戦
			55~56	2	66kg級4回戦	55~56	2	66kg級4回戦
			57~58	2	81kg級4回戦	57~58	2	81kg級4回戦
			59	1	60kg級4回戦	59	1	60kg級4回戦
			60	1	66kg級5回戦	60	1	66kg級5回戦
			61	1	81kg級5回戦	61	1	81kg級5回戦
			62	1	60kg級準決勝	62	1	66kg級準決勝
			63~65	3	81kg級講道館杯資格決定戦	63	1	81kg級準決勝
						64~66	3	66kg級講道館杯資格決定戦



スマホを
お忘れでは
ないですか？



外出時に
スマホの持ち忘れを
お知らせ。



スマホ防犯が、 さらに安心に。

【スマホゲート】

玄関で、「スマホの持ち忘れを教えてください」
「帰宅時に自動で警備解除」「外出時にワンタッチで警備開始」



HOME ALSOX Connect



スマホ防犯は、ALSOX。

24時間 | 365日受付 | ☎ 0120-39-2413

日程表

月日	行事	時間	ベイコム総合体育館
8/30 (金) 大会前日	受付担当係員他	13:00~	1F
	練習	14:00~17:00	3F 列ナ
	女子全階級	仮計量 15:30~16:00 本計量 16:00~17:00	女子計量室 (会議室1)
	男子 計量 90 kg級、 100 kg級、 100 kg超級、	仮計量 15:00~16:00 本計量 100 kg超 16:00~16:15 100 kg 16:15~16:35 90 kg 16:35~17:00	男子計量室 (2F キャリ-)
	代表者会議	16:00~16:45	B1F 研修室
8/31 (土) 1日目	受付 受付担当係員	8:00~	1F
	// 競技役員、審判員	8:15~	//
	// 選手、選手関係者	8:45~	//
	審判会議	8:45~	会議室
	受付 大会役員、報道	9:00~	1F
	2F 観客席開場	9:00~	2F
	柔道衣チェック	9:30~	試合場
	試合 女子 48kg級、52kg級、 57kg級、63kg級、 70kg級、78kg級、 78kg超級 男子 90kg級、100kg級、 100kg超級、22歳未満	9:45~	試合場
	表彰式	16:00頃~(予定)	
	男子 練習、 計量 60kg級、 66kg級、 73kg級、 81kg級	仮計量 14:00~15:00 本計量 73kg級 15:00~15:40 81kg級 15:40~16:10 66kg級 16:10~16:40 60kg級 16:40~17:00	男子計量室 (2F キャリ-)
9/1(日) 2日目	受付 受付担当係員	8:00~	1F
	// 競技役員、審判員	8:15~	//
	// 選手、選手関係者	8:45~	//
	審判会議	9:00~	会議室
	受付 大会役員、報道	9:00~	1F
	2F 観客席開場	9:00~	2F
柔道衣チェック	9:30~	試合場	
試合 男子 60kg級、66kg、 73kg級、81kg級	9:45~	試合場	
表彰式・閉会式	15:00頃~(予定)		

※大会終了時刻は試合の進行状況により大幅に遅れることがあります。

※両日とも、試合開始前に柔道衣チェックを実施。出場選手は全員試合場に整列してください。

以上

全日本実業柔道個人選手権大会

☆会場図☆

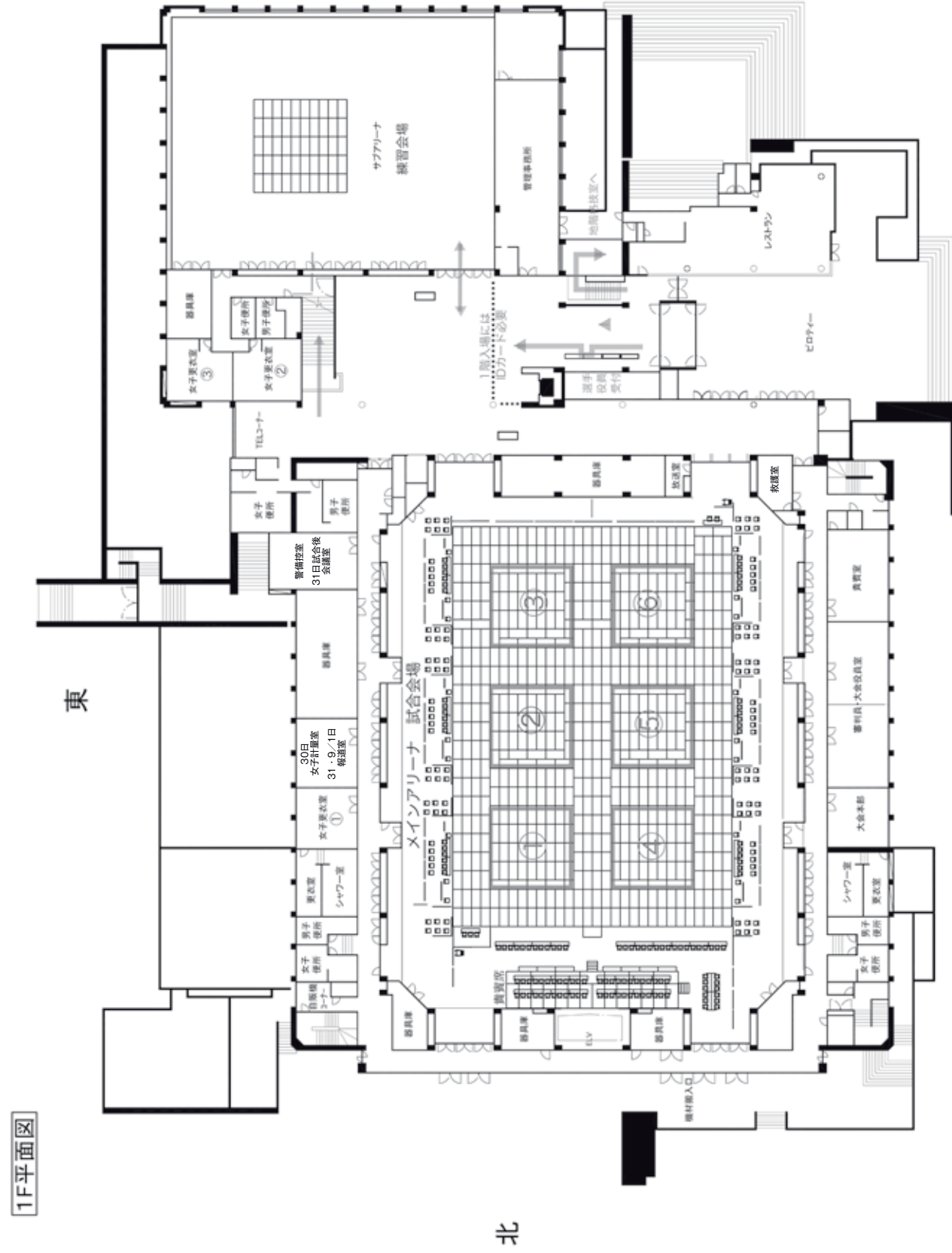

1F平面図

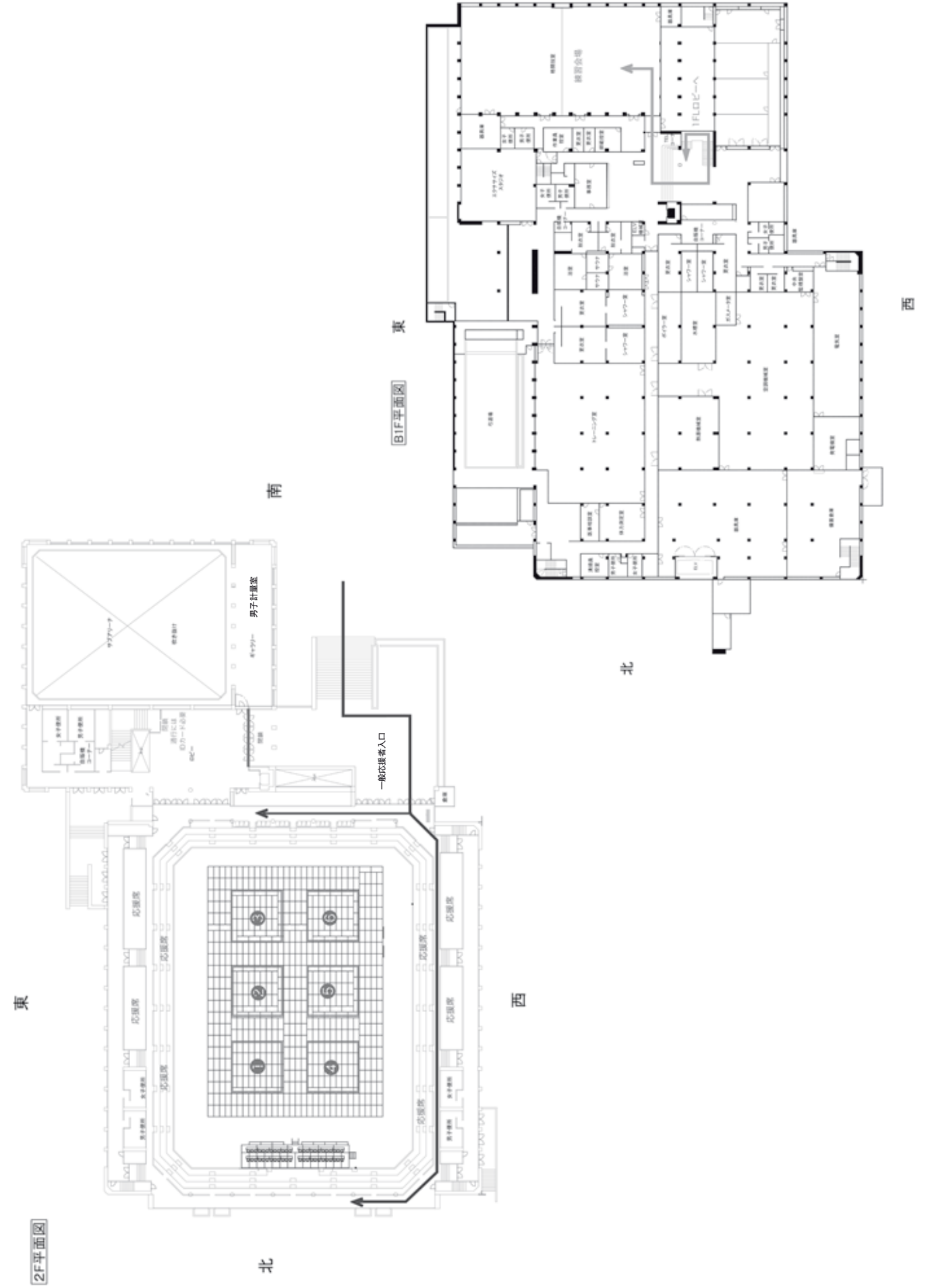

2F平面図



燃えるには、エネルギーが必要だ。

あきらめず挑み続ければ、

なにかが変わる。

その汗を忘れるな。

その孤独を噛みしめろ。

挑み、勝つために。

つぎの「うれしい!」へ。
KeiYO GAS

第53回全日本実業柔道個人選手権大会優勝者（男子）

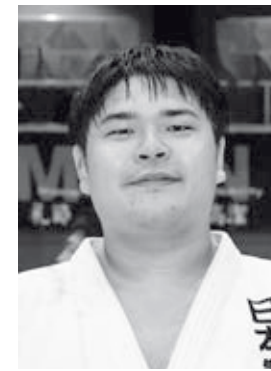

- ①100kg超級
- ②田中 源大
- ③日本製鉄
- ④明治大



- ①100kg級
- ②石内 裕貴
- ③旭化成
- ④天理大



- ①90kg級
- ②岩淵 晃大
- ③京葉ガス
- ④国土館大



- ①81kg級
- ②賀持 喜道
- ③日本中央競馬会
- ④日本大



- ①73kg級
- ②内村 秀資
- ③自衛隊体育学校
- ④東海大



- ①66kg級
- ②大島 優磨
- ③旭化成
- ④国土館大



- ①60kg級
- ②渡邊 勇
- ③東海げんき整骨院クラブ
- ④東海大



- ①22歳未満
- ②増田 良生
- ③豊田自動織機
- ④名張高

①階級 ②氏名 ③所属 ④出身校

ゲームのように指先で
ミニショベルを動かす。
そんな時代がやってきます。

コマツが試作機を発表した
コントローラーで遠隔操作する
フル電動ミニショベル。
誰もが直感的に動かせる上に、
働き方にも可能性が広がる。
昼間の日本から遠隔で
南米の夜間工場の建設機械を動かす、
という働き方も実現するかもしれない。
これからは機械に合わせて
働く場所や操縦方法を決めるのではなく、
人に合わせて機械が進化する時代になる。
夢のような現場が現実になる日は、
そう遠くないだろう。

フル電動・
オペレーター非搭載式
ミニショベル



コントローラー操作の
体験動画をご覧ください。

誰もが使える機械なら、
誰もが働ける現場になる。

第53回全日本実業柔道個人選手権大会優勝者（女子）



- ①78kg超級
- ②橋本 朱未
- ③吉川工業
- ④淑徳大



- ①78kg級
- ②和田 梨乃子
- ③パーク24
- ④大成高



- ①70kg級
- ②池 絵梨菜
- ③国士舘大学柔道クラブ
- ④国士舘大



- ①63kg級
- ②土井 雅子
- ③JR東日本
- ④環太平洋大



- ①57kg級
- ②湊田 萌生
- ③自衛隊体育学校
- ④山梨学院大



- ①52kg級
- ②武田 亮子
- ③コマツ
- ④龍谷大



- ①48kg級
- ②荒川 朋花
- ③ミキハウス
- ④東京学芸大

①階級 ②氏名 ③所属 ④出身校



何よりも安全のために
見えないからこそ手を抜かない
信頼を礎に



エレベーター等昇降機メンテナンス・リニューアル エスカレーターメンテナンス 立体駐車場メンテナンス

Japan Elevator Service
Japan Elevator Service
ジャパンエレベーターサービスホールディングス株式会社

〒103-0027 東京都中央区日本橋1-3-13 東京建物日本橋ビル5階 設立:1994年10月/東証プライム市場(6544) <https://www.jes24.co.jp/>

組み合わせ 男子100kg超級(55名)

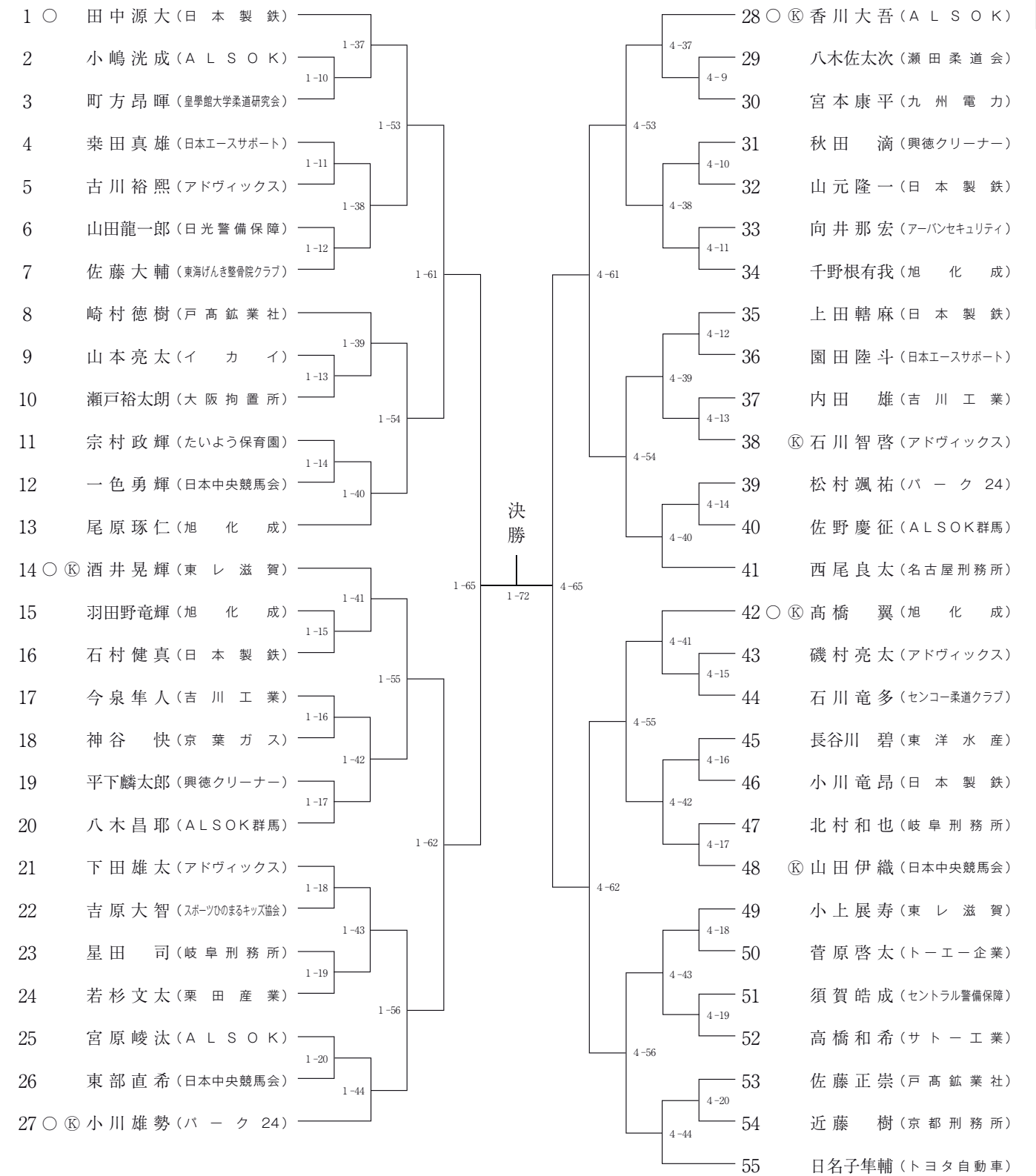

講道館杯全日本柔道体重別選手権大会 出場資格決定戦(名付与)



○: シード
Ⓚ: 講道館杯出場資格有
試合番号: 試合場-試合順

組み合わせ 男子100kg級(81名)

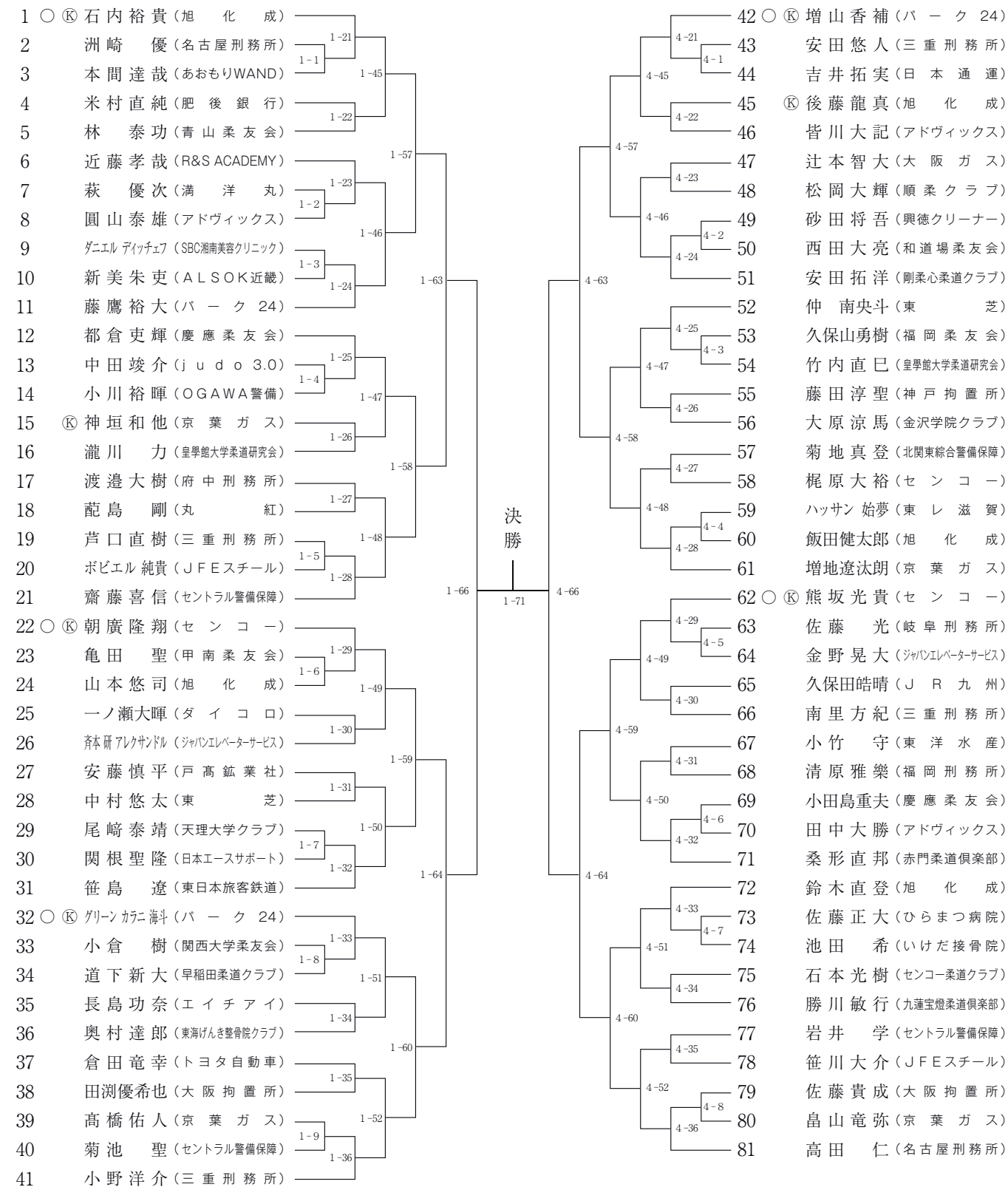
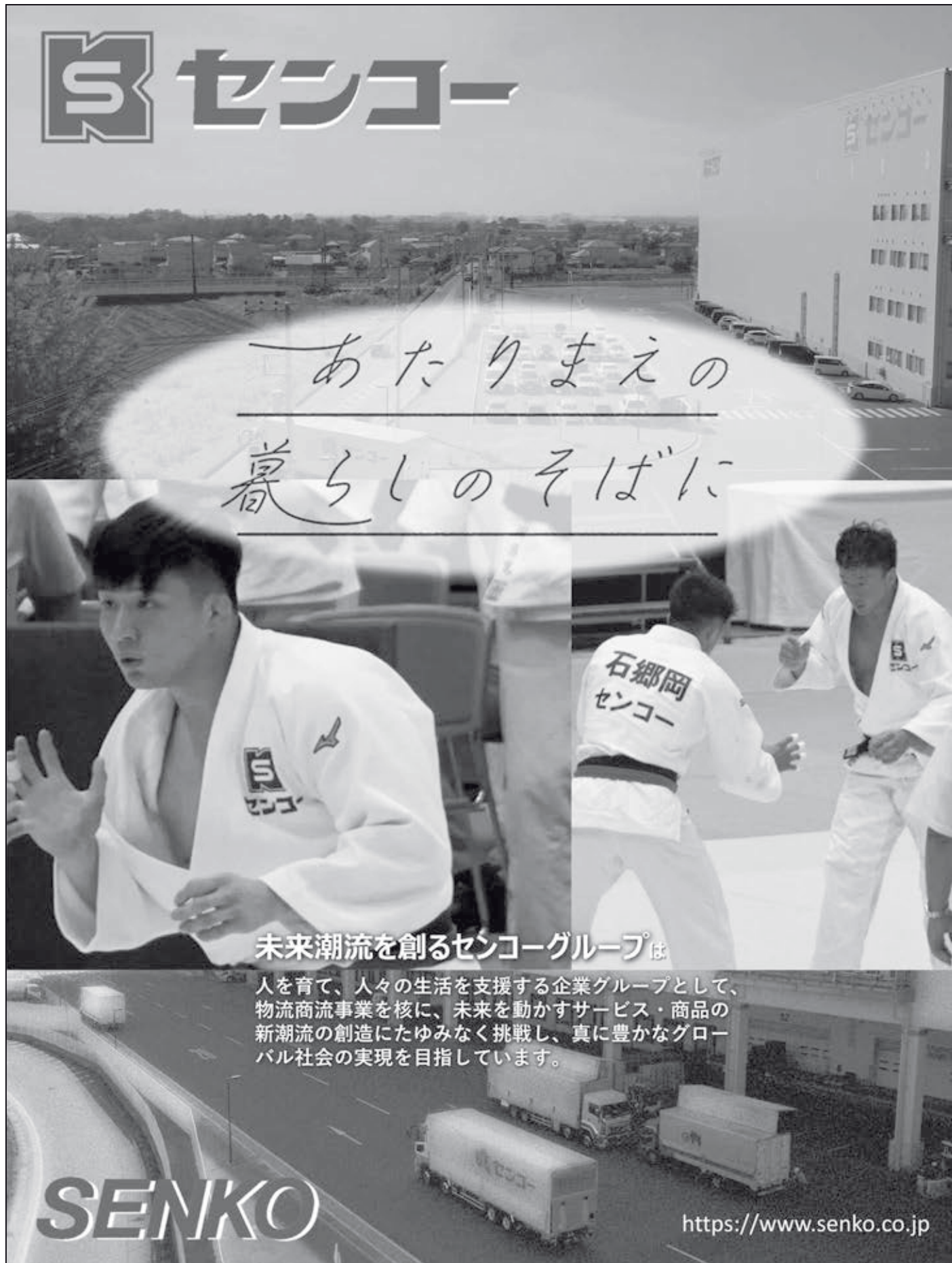

講道館杯全日本柔道体重別選手権大会 出場資格決定戦(名付与)

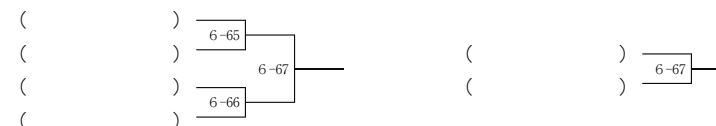

○：シード
 ⑧：講道館杯出場資格有
 試合番号：試合場-試合順

組み合わせ

男子81kg級(101名)

JRAは、お客様にご購入いただいた勝馬投票券の収益を通じて、畜産振興、被災地支援、馬事文化の振興、環境に配慮した事業活動などに、取り組んでいます。



馬券は20歳になってから、ほどよく楽しむ大人の遊び。
馬券は正規の窓口で。

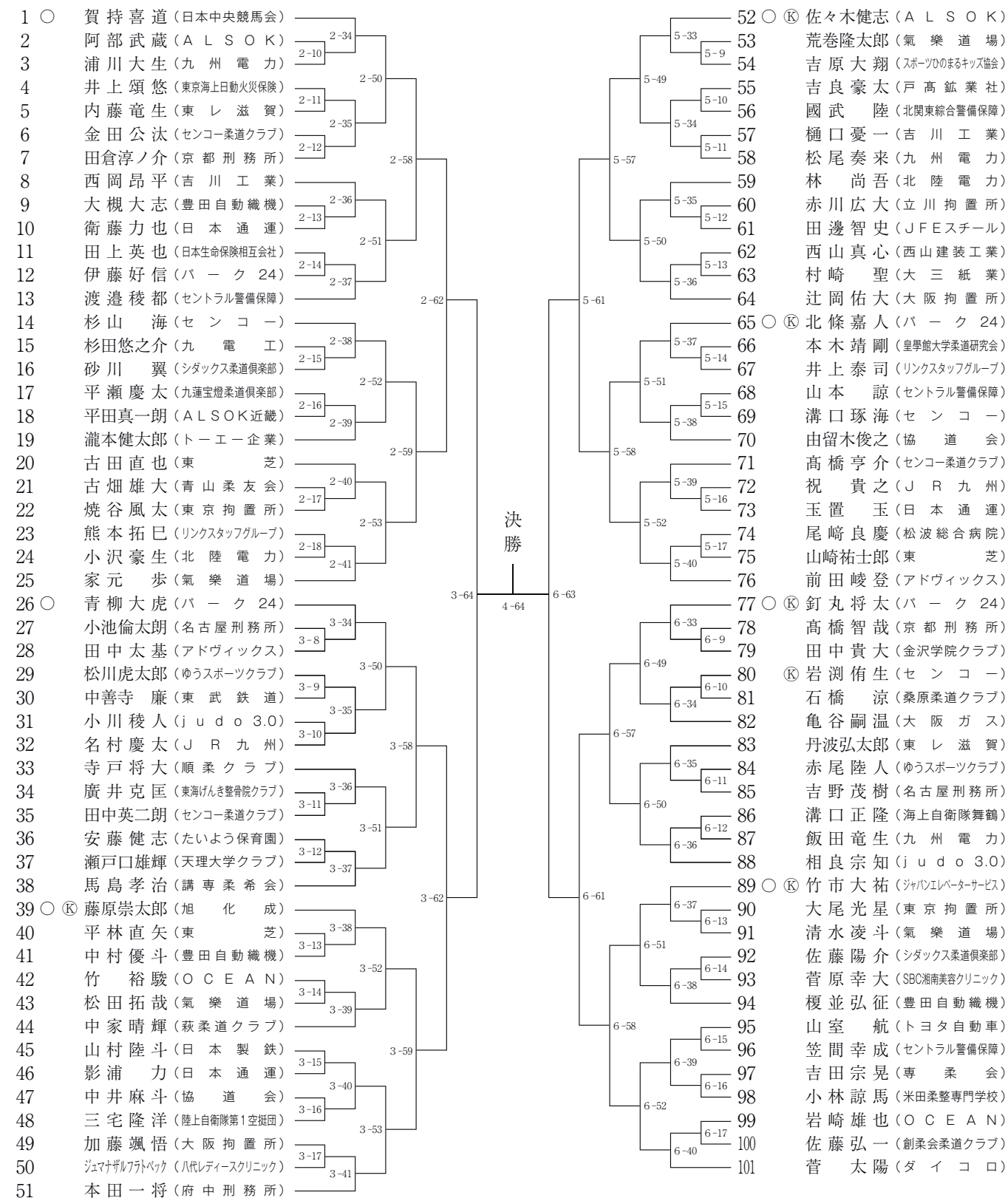

講道館杯全日本柔道体重別選手権大会 出場資格決定戦(名付与)



We Find the Way



For Where You'll Go Next

すべてのビジネスには、成功へたどり着く最善の方法がある。それを見つけ出すためなら、いかなる努力も惜しまない。
 NIPPON EXPRESSは、151年にわたる豊富な経験をもとに、49カ国で事業を展開するグローバル・ロジスティクスのリーディング企業です。私たちが運び届けるのは、たとえば美術品、医薬品、半導体チップから航空エンジンまで、実にさまざま。ネットワークと高度な専門性を活かした提案力で、複雑化するロジスティクスの最適解を見つけ出します。あなたのビジネスの進む先がどこであっても、いつも近くで支えてゆく。私たちは、NXグループです。 nipponexpress.com



組み合わせ 男子73kg級(132名)

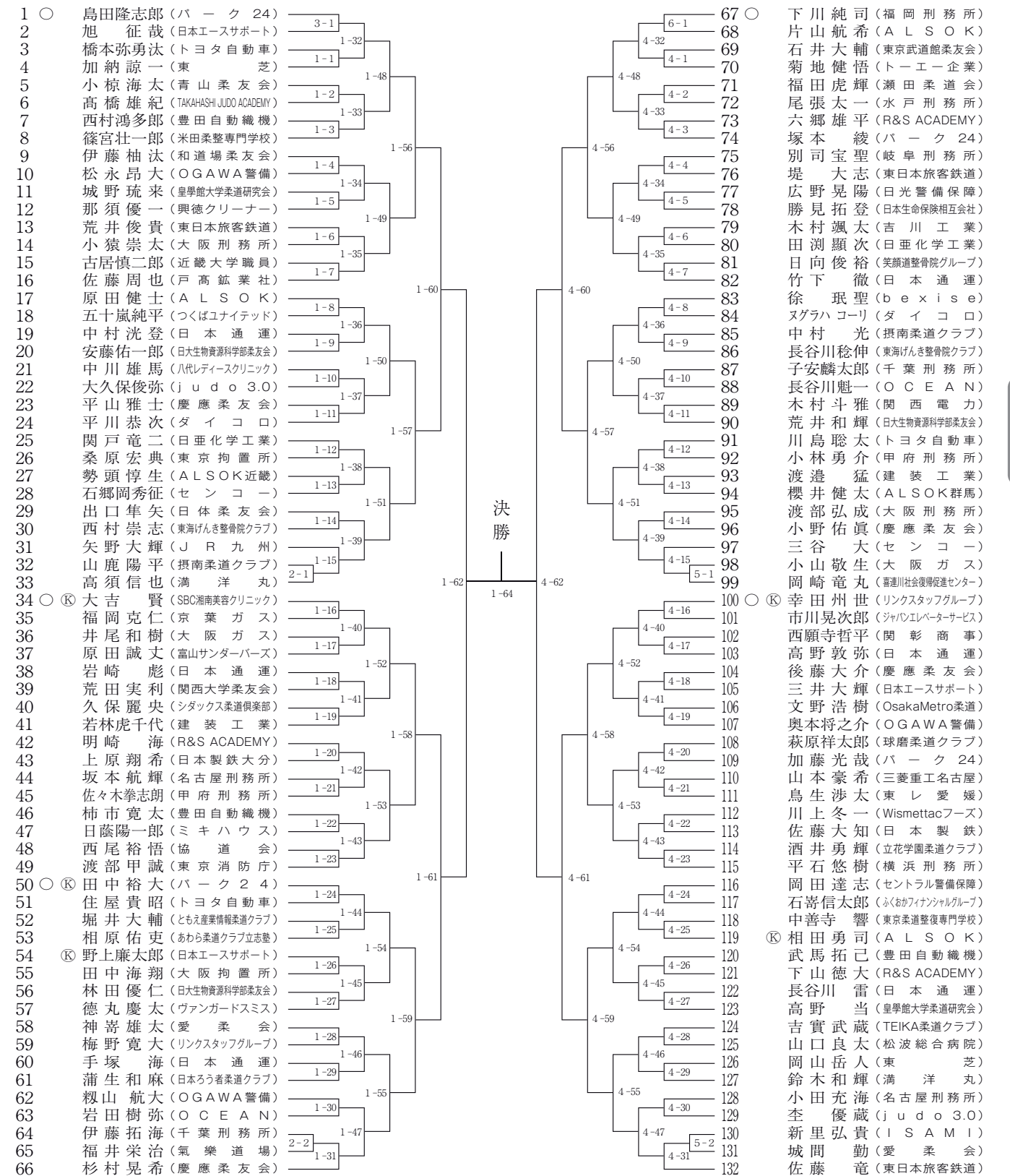

講道館杯全日本柔道体重別選手権大会 出場資格決定戦 (名付与)

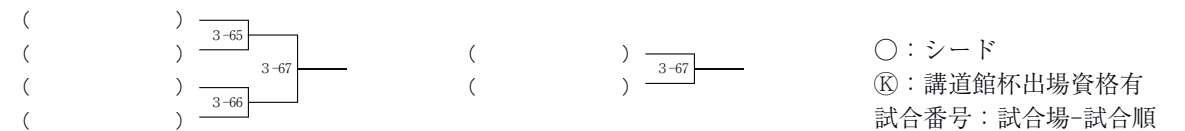

Mobility Link

タイムズは、駐車場を含めたすべてのサービス拠点を、
快適なモビリティライフを送るために必要不可欠な場所に変え、
人々にとって魅力的な、モビリティ・リンクを形成していきます。



We make life better 当たり前になる快適さを、次々と。

(国内) パーク24株式会社 タイムズ24株式会社 タイムズモビリティ株式会社 タイムズサービス株式会社 タイムズコミュニケーション株式会社
パーク24ビジネスサポート株式会社 タイムズサポート株式会社 タイムズイノベーションキャピタル合同会社
(海外) 台湾管客二四股份有限公司 SECURE PARKING PTY LTD. TIMES24 SINGAPORE PTE. LTD.
TIMES24 MALAYSIA SDN. BHD. NATIONAL CAR PARKS LIMITED

パーク24グループは、ニッポン柔道を応援しています。

組み合わせ 男子66kg級(90名)

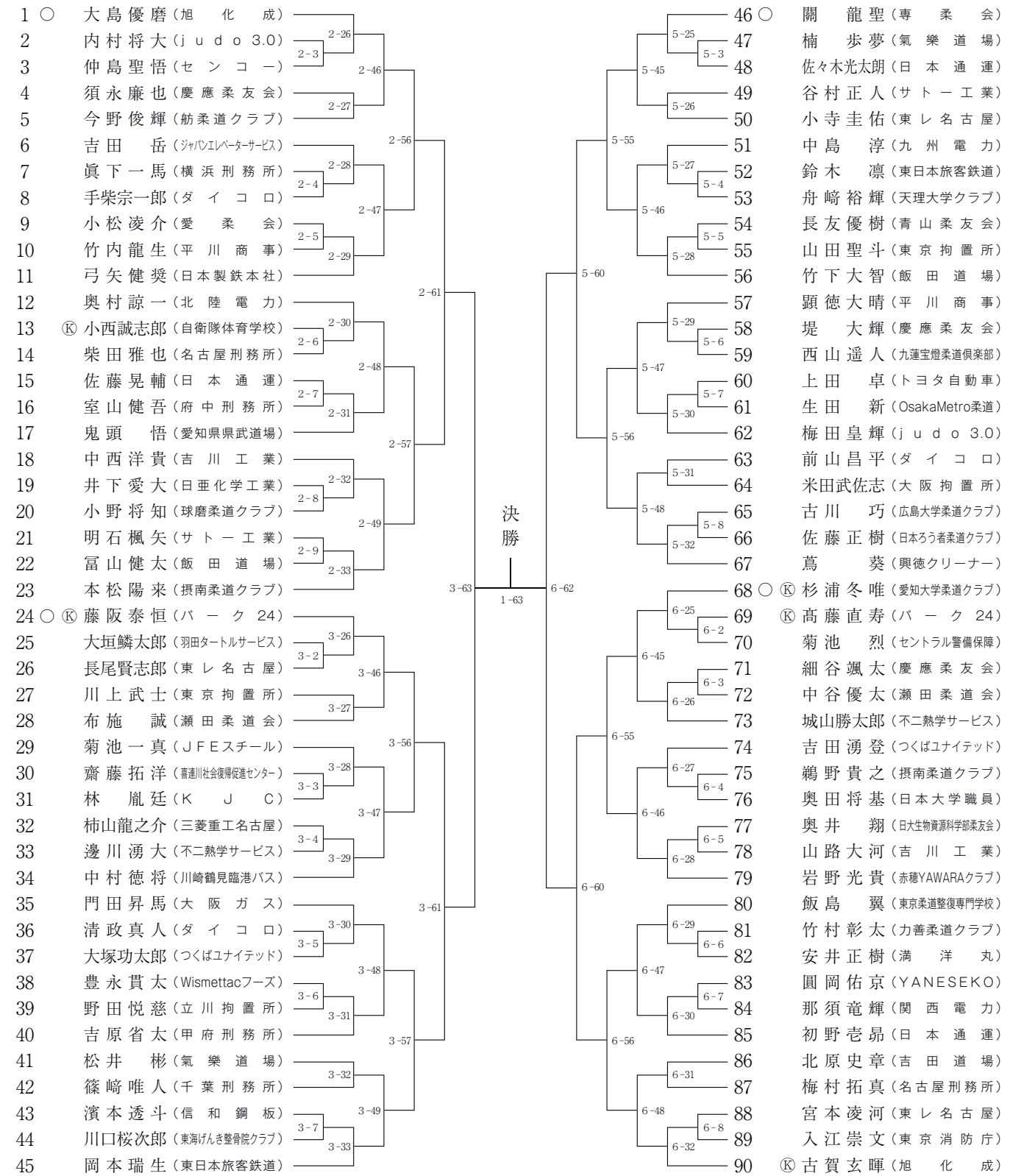

講道館杯全日本柔道体重別選手権大会 出場資格決定戦(名付与)

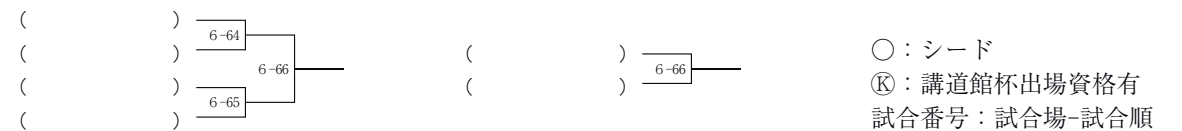

ポイント どばーん!

今すぐJRE POINTに登録! 



組み合わせ 男子60kg級(61名)

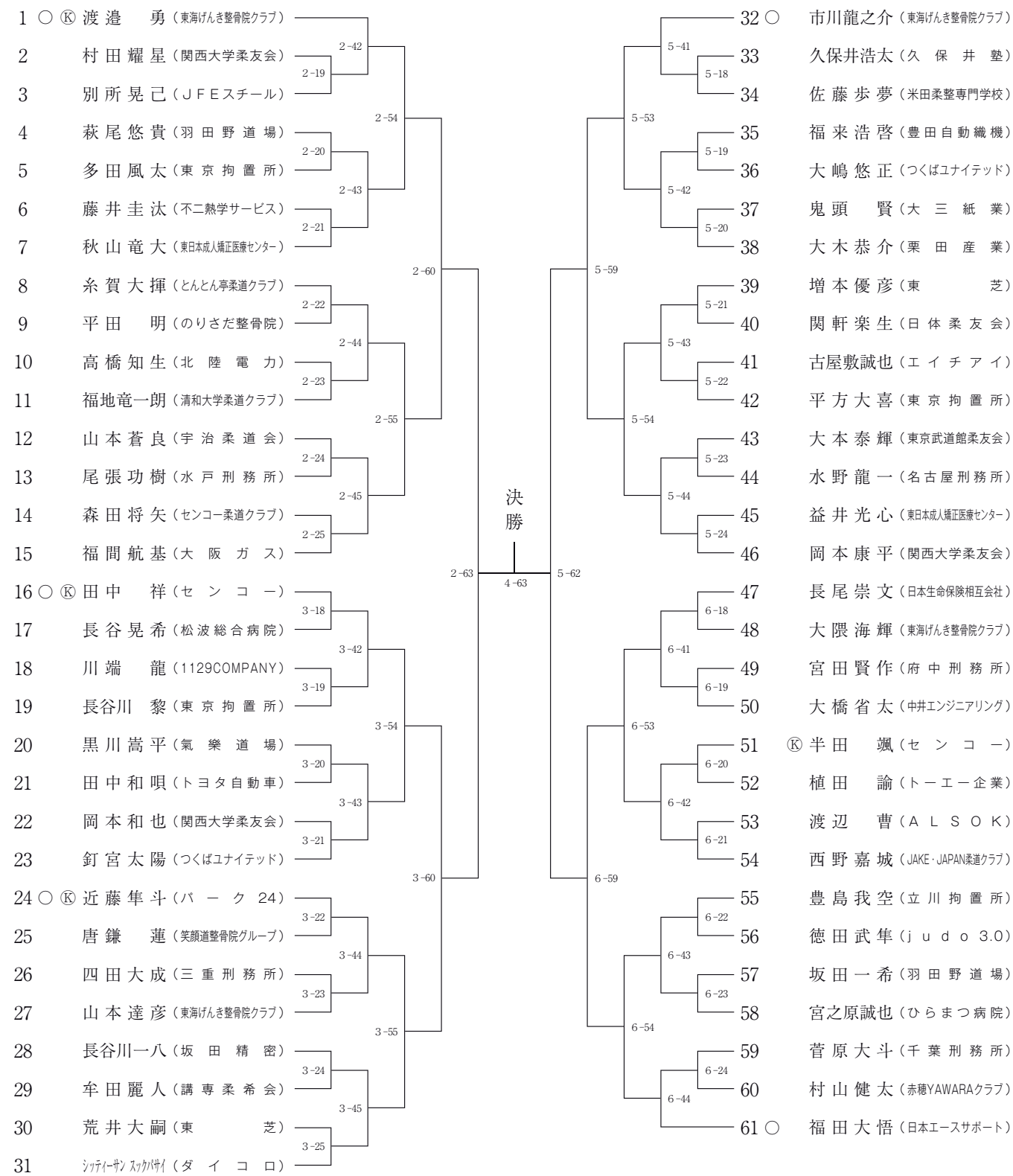

講道館杯全日本柔道体重別選手権大会 出場資格決定戦(名付与)

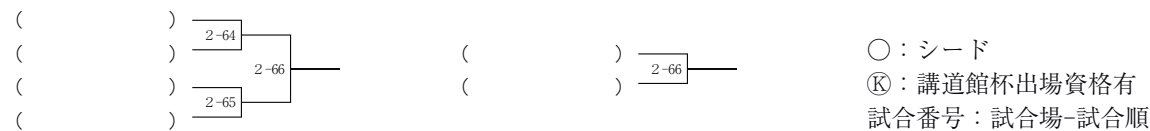

スポーツと医療でプロになる

ケガをなおす、人を支える

2024年6月より

AO入試(総合型選抜)・同窓生推薦入試エントリー開始!!



柔道整復コース(午前)
授業時間9:30~12:40

朝から授業を受け、
午後の時間を有効活用!



柔道整復コース(夜間)
授業時間18:00~21:10

働きながら
効率良く学習できます!



柔整トレーナーコース(午後)
授業時間14:00~17:10

ケガの治療・予防から
パフォーマンス向上まで

合格率、合格者数が全国トップクラス

国家試験合格者数
(2023年3月の実績)

本校の合格者
114名合格!

全国の合格者平均
23名

国家試験合格率
(現役生)

全国平均を大きく上回る!
(2023年度実績)

92.7%

全国の平均合格率
(2023年度実績)

84.0%

柔道整復師の活躍の場は
多方面に広がっています。



オープンキャンパスの
詳細はこちらからチェック!

みなさんご参加、
お待ちしております!

予約はLINE
がオススメ!



学校法人 杏文学園

東京柔道整復専門学校

〒179-0084 東京都練馬区氷川台3-31-13

TEL 0120-5920-21 電話受付時間 9:00~18:00(月~金)

組み合わせ 男子22歳未満(35名)

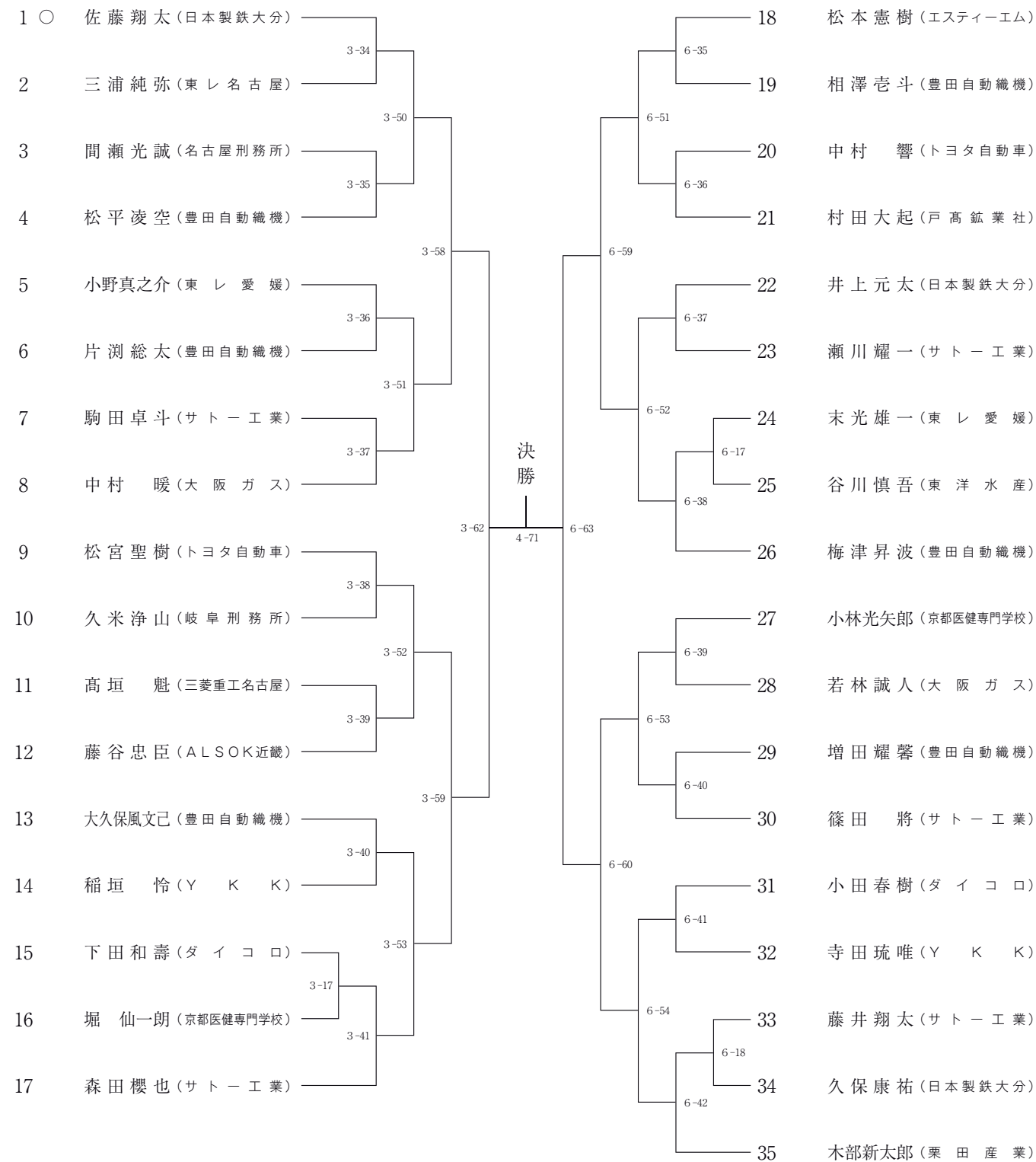

○: シード
試合番号: 試合場-試合順

森が戻ってきた。
鳥や虫や動物が戻ってきた。
みんなに笑顔が、戻ってきた。



再生プロジェクトを行っているバリヤン地区の小学校の児童から贈られた絵。
「わたしたちを守って!」という動物たちのメッセージをこめて、描いてくれました。



インドネシア熱帯林の再生プロジェクト
きっかけは、私たちが毎日使っている紙の原料となる木材を少しでも地球に返したいという思い。
たくさんの生き物が暮らす森を取り戻すことで地球温暖化を防ぎ、生物多様性を守ること。
そして、地元の人々の生活を助けること。
地元の子どもの明るい笑顔を力にして私たちは これからも、未来を育む活動をつづけていきます。

組み合わせ 女子78kg超級(8名)

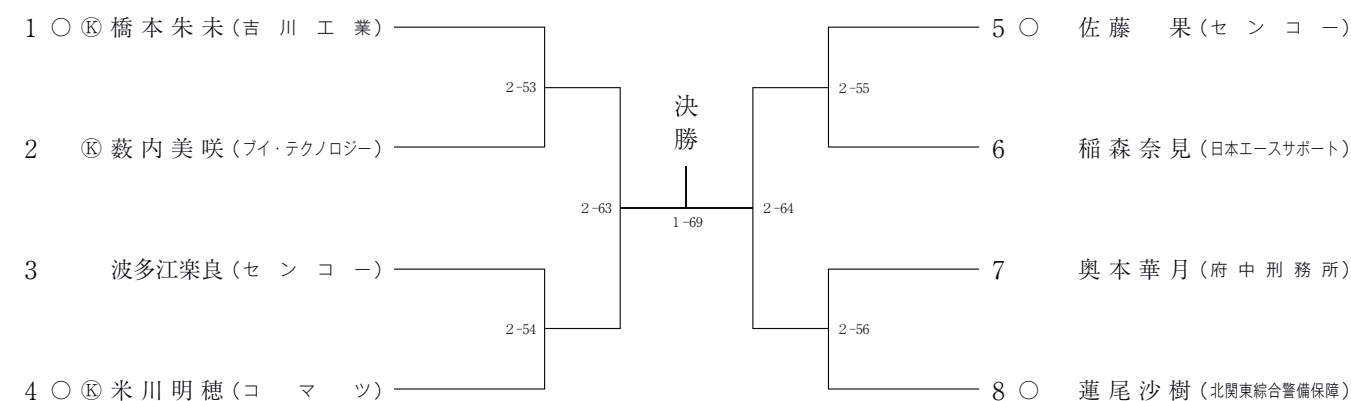

講道館杯全日本柔道体重別選手権大会 出場資格決定戦(名付与)

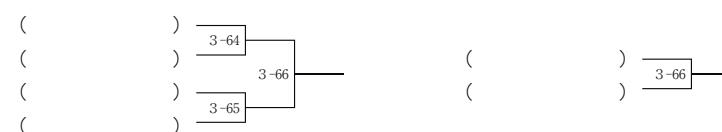

組み合わせ 女子78kg級(12名)

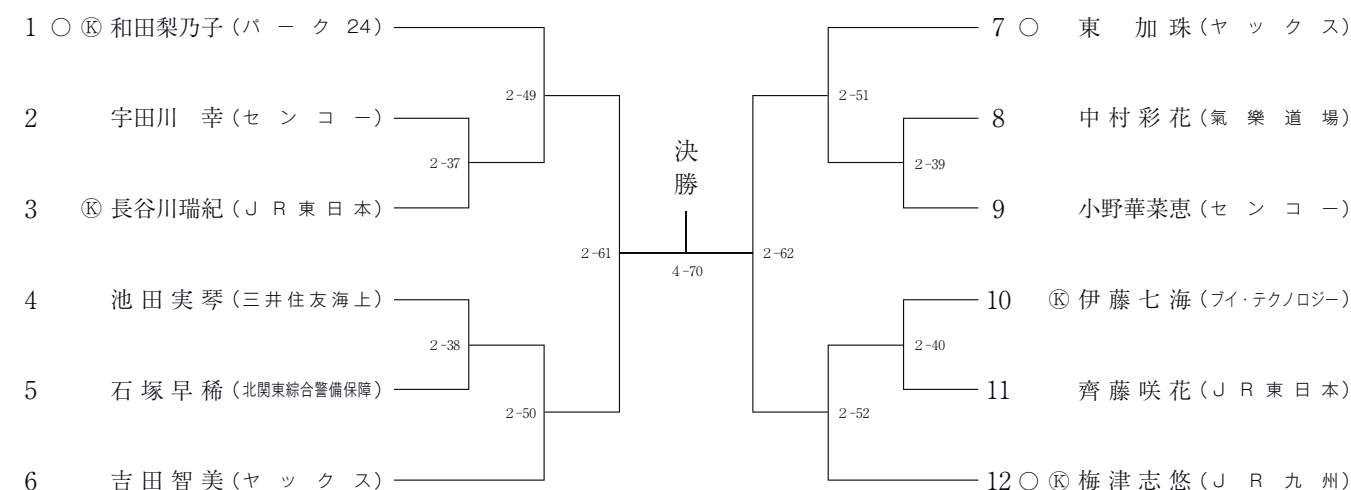

講道館杯全日本柔道体重別選手権大会 出場資格決定戦(名付与)

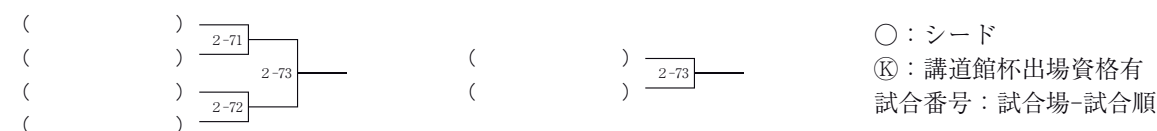

○：シード
Ⓚ：講道館杯出場資格有
試合番号：試合場-試合順

MS&AD 三井住友海上

www.ms-ins.com



医療法人 仁寿会

〒569-0802

大阪府高槻市北園町 13 番 19 号

TEL 072-684-3377 / FAX 072-684-2333



社会福祉法人 春樹会

〒569-1131 大阪府高槻市郡家本町 13 番 18 号

TEL 072-681-2020 / FAX 072-681-5151



地域の医療

福祉の明日を見つめる



日本エースサポート株式会社

〒569-0802 大阪府高槻市北園町 13 番 19 号

TEL 072-684-2217 / FAX 072-684-2266

組み合わせ 女子70kg級(23名)

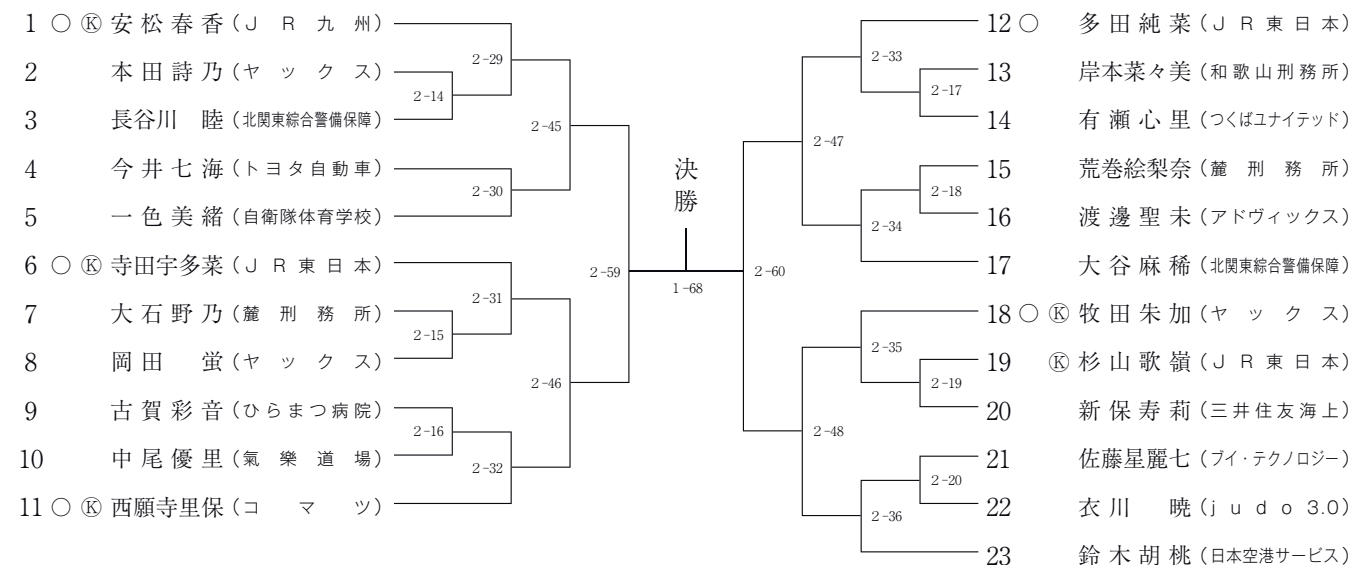

講道館杯全日本柔道体重別選手権大会 出場資格決定戦 (名付与)

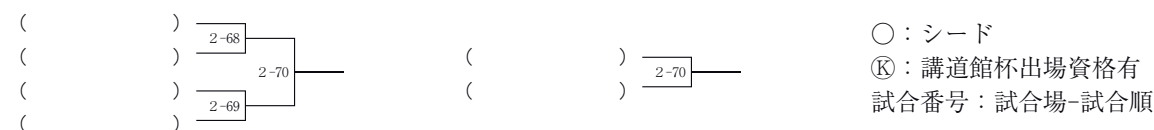

組み合わせ 女子63kg級(26名)

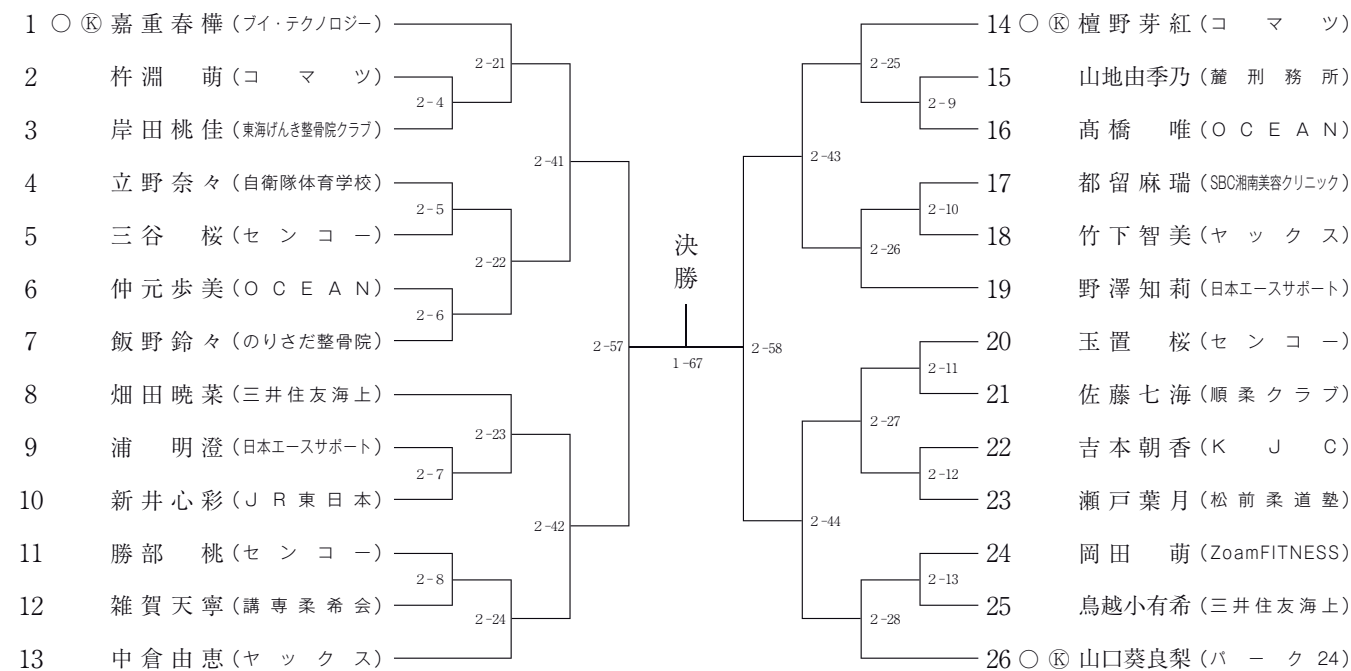

講道館杯全日本柔道体重別選手権大会 出場資格決定戦 (名付与)

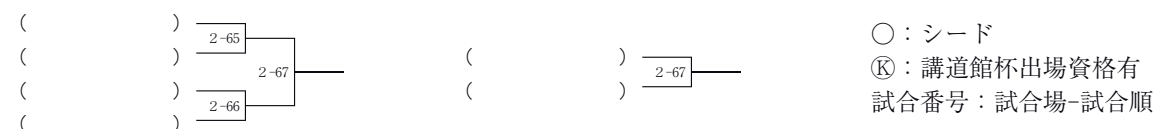



私たちは、
地域中核の社会医療法人として
地域住民の皆さまに、
安全で質の高い医療・介護を
効率的かつ継続的に提供します。

質の高い医療・介護サービスを提供し、地域へ貢献し続ける



2025年度病院施設内
国際柔道連盟規格に沿った柔道場とフィットネスクラブ 完成予定



社会医療法人蘇西厚生会
松波総合病院

組み合わせ 女子57kg級(32名)

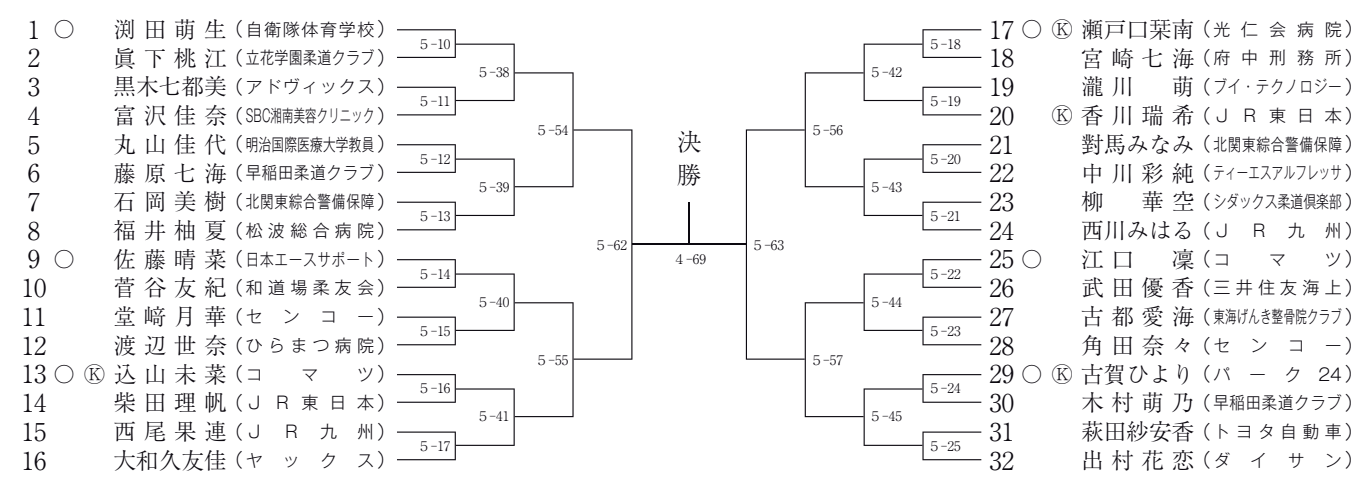

講道館杯全日本柔道体重別選手権大会 出場資格決定戦 (名付与)

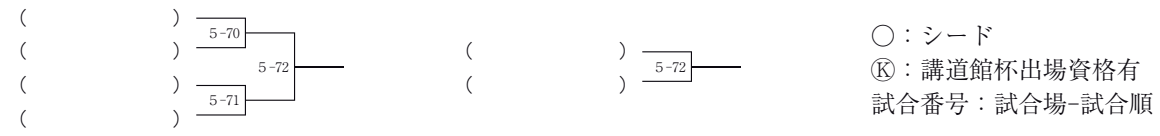

組み合わせ 女子52kg級(23名)

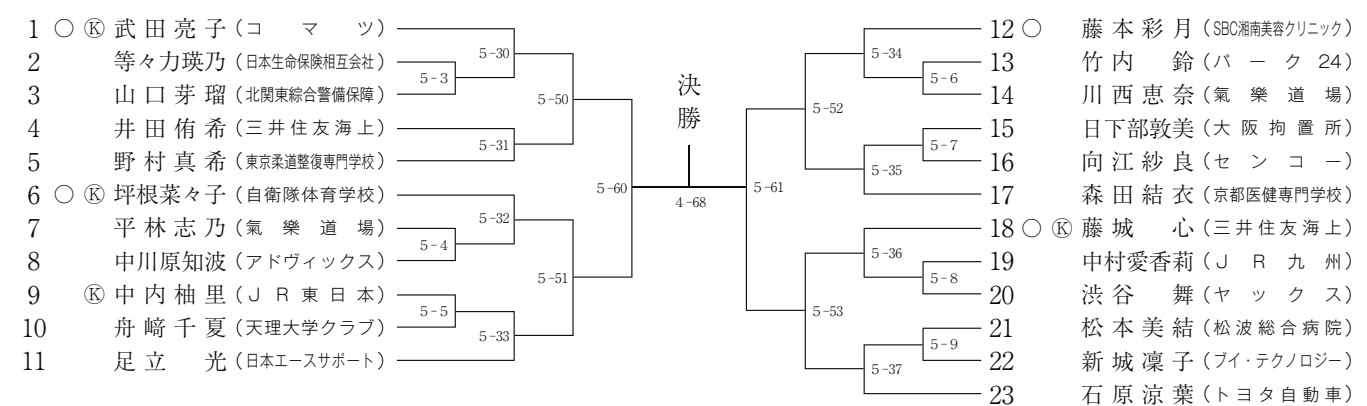

講道館杯全日本柔道体重別選手権大会 出場資格決定戦 (名付与)

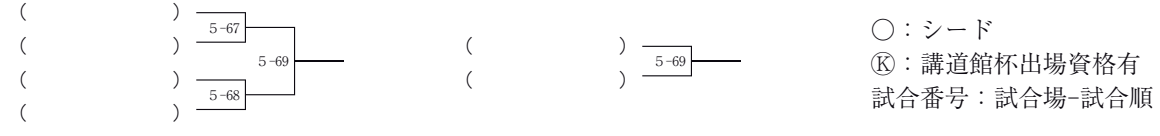

組み合わせ 女子48kg級(12名)

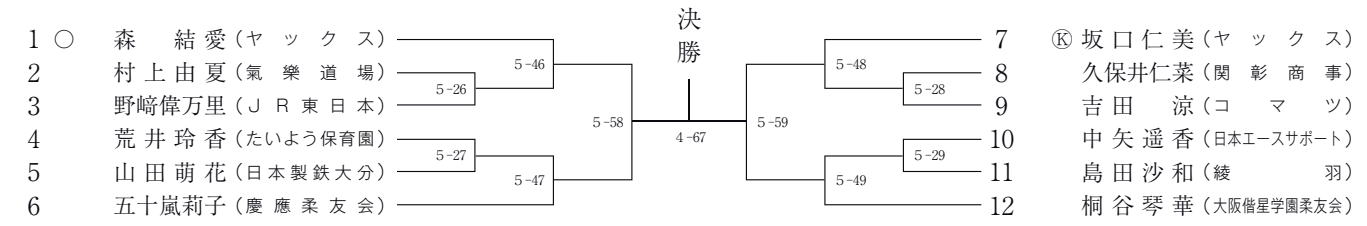

講道館杯全日本柔道体重別選手権大会 出場資格決定戦 (名付与)

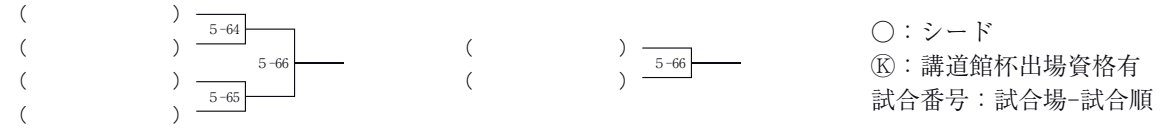

選手の横顔

男子100kg超級

No.	シード	講道杯	氏名	段	チーム名	年齢	身長	体重	出身校	出身
1	○		田中 源大	3	日本製鉄	27	180	125	明治大	山口
2			小嶋 洸成	3	ALSOK	23	180	120	日本体育大	神奈川
3			町方 昂暉	3	皇學館大学柔道研究会	23	184	125	順天堂大	神奈川
4			栗田 真雄	3	日本エースサポート	22	186	125	近畿大	千葉
5			古川 裕熙	3	アドヴィックス	27	187	130	天理大	青森
6			山田龍一郎	3	日光警備保障	36	172	110	創価大	埼玉
7			佐藤 大輔	3	東海げんき整骨院クラブ	24	177	115	東海大	北海道
8			崎村 徳樹	3	戸高鋳業社	34	178	115	日田林工高	大分
9			山本 亮太	3	イカイ	24	173	115	天理大	三重
10			瀬戸裕太郎	3	大阪拘置所	24	185	120	天理大	新潟
11			宗村 政輝	3	たいよう保育園	27	182	120	東海大	新潟
12			一色 勇輝	3	日本中央競馬会	27	186	125	日本大	広島
13			尾原 琢仁	4	旭化成	29	193	125	筑波大	兵庫
14	○	Ⓚ	酒井 晃輝	3	東レ滋賀	23	185	115	天理大	福井
15			羽田野竜輝	3	旭化成	24	180	120	明治大	大分
16			石村 健真	3	日本製鉄	22	189	120	日本大	神奈川
17			今泉 隼人	2	吉川工業	26	175	135	日本文理大	佐賀
18			神谷 快	4	京葉ガス	29	175	120	筑波大	沖縄
19			平下麟太郎	3	興徳クリーナー	25	180	110	東海大	福岡
20			八木 昌耶	2	ALSOK群馬	23	185	182	山梨学院大	群馬
21			下田 雄太	3	アドヴィックス	23	180	130	東海大	広島
22			吉原 大智	3	スポーツひのまるキッズ協会	28	172	110	中央大	福岡
23			星田 司	初	岐阜刑務所	27	173	140	福井工業大	福井
24			若杉 文太	3	栗田産業	27	193	135	拓殖大	新潟
25			宮原 峻汰	3	ALSOK	25	186	135	東海大	長崎
26			東部 直希	3	日本中央競馬会	25	171	120	日本大	大阪
27	○	Ⓚ	小川 雄勢	3	パーク24	28	190	135	明治大	神奈川
28	○	Ⓚ	香川 大吾	5	ALSOK	27	180	130	東海大院	広島
29			八木佐太次	3	瀬田柔道会	29	177	115	大阪体育大	滋賀
30			宮本 康平	3	九州電力	31	190	120	慶應義塾大	長崎
31			秋田 滴	3	興徳クリーナー	27	180	150	大阪体育大	大阪
32			山元 隆一	3	日本製鉄	23	176	120	日本大	鹿児島
33			向井 那宏	3	アーバンセキュリティ	32	175	140	びわこ成蹊スポーツ大	滋賀
34			千野根有我	4	旭化成	23	186	130	筑波大	大阪
35			上田 轄麻	4	日本製鉄	31	185	135	明治大	岐阜
36			園田 陸斗	3	日本エースサポート	23	183	123	早稲田大	熊本
37			内田 雄	2	吉川工業	27	170	115	九州国際大	山口
38		Ⓚ	石川 智啓	3	アドヴィックス	24	177	130	東海大	栃木
39			松村 颯祐	3	パーク24	25	180	155	東海大	鳥根
40			佐野 慶征	3	ALSOK群馬	28	173	130	関東学園大	群馬
41			西尾 良太	3	名古屋刑務所	33	180	110	名城大	愛知
42	○	Ⓚ	高橋 翼	4	旭化成	22	177	140	国士舘大	埼玉
43			磯村 亮太	3	アドヴィックス	25	178	115	国士舘大	愛知
44			石川 竜多	3	センコー柔道クラブ	26	186	110	筑波大	茨城
45			長谷川 碧	3	東洋水産	23	175	120	中央大	茨城
46			小川 竜昂	5	日本製鉄	30	183	110	国士舘大	兵庫
47			北村 和也	4	岐阜刑務所	33	176	107	大阪産業大	石川
48		Ⓚ	山田 伊織	4	日本中央競馬会	26	177	115	国士舘大	岐阜
49			小上 展寿	2	東レ滋賀	23	187	120	比叡山高	滋賀
50			菅原 啓太	3	トーエー企業	23	180	117	東日本国際大	北海道
51			須賀 皓成	3	セントラル警備保障	27	177	120	関東学園大	群馬
52			高橋 和希	初	サトー工業	22	170	115	四日市中央工業高	三重
53			佐藤 正崇	初	戸高鋳業社	23	165	125	柳ヶ浦高	大分
54			近藤 樹	3	京都刑務所	24	178	115	近畿大	兵庫
55			日名子隼輔	2	トヨタ自動車	34	172	113	星城高	愛知

男子100kg級

No.	シード	講道杯	氏名	段	チーム名	年齢	身長	体重	出身校	出身
1	○	Ⓚ	石内 裕貴	4	旭化成	31	183	100	天理大	福岡
2			洲崎 優	初	名古屋刑務所	27	176	93	名城大	愛知
3			本間 達哉	3	あおもりWAND	25	175	100	弘前大	秋田
4			米村 直純	2	肥後銀行	31	170	100	同志社大	熊本
5			林 泰功	3	青山柔友会	31	185	100	青山学院大	兵庫
6			近藤 孝哉	3	R&S ACADEMY	30	175	100	名城大	愛知
7			萩 優次	3	満洋丸	30	173	100	日本大	三重
8			圓山 泰雄	4	アドヴィックス	30	170	95	早稲田大	鳥根
9			ダニエル デイツェフ	4	SBC湘南美容クリニック	33	190	105	日本大	ブルガリア
10			新美 朱吏	初	ALSOK近畿	20	174	100	東大阪大柏原高	愛知
11			藤鷹 裕大	3	パーク24	24	187	100	明治大	東京
12			都倉 吏輝	3	慶應柔友会	22	175	100	慶應義塾大	大阪
13			中田 竣介	2	judo3.0	35	178	100	一橋大院	韓国
14			小川 裕暉	3	OGAWA警備	24	183	100	天理大	大阪
15		Ⓚ	神垣 和也	3	京葉ガス	24	179	100	明治大	広島
16			瀧川 力	3	皇學館大学柔道研究会	22	178	100	皇學館大	大阪
17			渡邊 大樹	3	府中刑務所	29	173	100	山梨学院大	埼玉
18			齋藤 剛	3	丸紅	25	180	100	慶應義塾大	埼玉
19			芦口 直樹	3	三重刑務所	33	174	95	近畿大	埼玉
20			ボビエル 純貴	初	JFEスチール	29	180	115	国際武道大	神奈川
21			齋藤 喜信	3	セントラル警備保障	24	180	100	帝京平成大	群馬
22	○	Ⓚ	朝廣 隆翔	3	センコー	22	180	100	明治大	宮崎
23			亀田 聖	2	甲南柔友会	23	184	100	甲南大	兵庫
24			山本 悠司	4	旭化成	28	173	100	天理大	北海道
25			一ノ瀬大暉	3	ダイコロ	30	167	95	近畿大	和歌山
26			齊本 研アレクサンドル	3	ジャパンエレベーターサービス	24	180	100	國學院大	富山
27			安藤 慎平	2	戸高鋳業社	28	175	100	広島国際大	大分
28			中村 悠太	3	東芝	23	180	100	國學院大	石川
29			尾崎 泰靖	3	天理大学クラブ	23	171	100	天理大	奈良
30			関根 聖隆	3	日本エースサポート	25	173	100	筑波大	神奈川
31			笹島 遼	2	東日本旅客鉄道	27	182	100	埼玉大	東京
32	○	Ⓚ	グリーン カラニ海斗	3	パーク24	22	181	100	日本体育大	東京
33			小倉 樹	3	関西大学柔友会	23	180	100	関西大	兵庫
34			道下 新大	3	早稲田柔道クラブ	23	178	100	早稲田大	北海道
35			長島 功奈	3	エイチアイ	28	182	100	山梨学院大	福岡
36			奥村 達郎	5	東海げんき整骨院クラブ	32	181	100	東海大院	京都
37			倉田 竜幸	3	トヨタ自動車	35	170	100	碧南工業高	愛知
38			田淵優希也	3	大阪拘置所	27	175	100	大阪産業大	大阪
39			高橋 佑人	3	京葉ガス	25	185	100	日本大	北海道
40			菊池 聖	3	セントラル警備保障	27	170	100	上武大	東京
41			小野 洋介	2	三重刑務所	34	175	100	龍谷大	京都
42	○	Ⓚ	増山 香補	3	パーク24	25	180	100	明治大	東京
43			安田 悠人	2	三重刑務所	27	177	100	皇學館大	三重
44			吉井 拓実	3	日本通運	24	174	100	東洋大	大阪
45		Ⓚ	後藤 龍真	3	旭化成	31	182	100	東海大	熊本
46			皆川 大記	3	アドヴィックス	23	175	98	東洋大	千葉
47			辻本 智大	初	大阪ガス	22	177	99	神戸科学技術高	兵庫
48			松岡 大輝	3	順柔クラブ	24	180	100	法政大	兵庫
49			砂田 将吾	2	興徳クリーナー	27	174	98	大阪体育大	奈良
50			西田 大亮	2	和道場柔友会	24	172	100	浜松工業高	静岡
51			安田 拓洋	4	剛柔心柔道クラブ	25	178	100	日本大	東京
52			仲 南央斗	3	東芝	22	173	100	帝京科学大	大阪
53			久保山勇樹	3	福岡柔友会	30	175	100	福岡大	福岡
54			竹内 直巳	2	皇學館大学柔道研究会	24	183	100	皇學館大	三重
55			藤田 淳聖	4	神戸拘置所	33	180	90	岡山商科大	兵庫
56			大原 涼馬	3	金沢学院クラブ	24	175	100	岡山商科大	岡山

選手の横顔・男子
100kg超級・100kg級

男子100kg級

No.	シード	講道杯	氏名	段	チーム名	年齢	身長	体重	出身校	出身
57			菊地 真登	4	北関東総合警備保障	31	171	100	國學院大	茨城
58			梶原 大裕	3	センコー	22	177	100	帝京平成大	福岡
59			ハッサン 始夢	2	東レ滋賀	23	173	100	村野工業高	兵庫
60			飯田健太郎	4	旭化成	26	189	100	国土館大	神奈川
61			増地遼汰朗	3	京葉ガス	22	186	100	東海大	茨城
62	○	Ⓚ	熊坂 光貴	4	センコー	23	180	100	国土館大	愛媛
63			佐藤 光	3	岐阜刑務所	31	180	100	大阪体育大	三重
64			金野 晃大	3	ジャパンエレベーターサービス	24	175	100	日本大	福岡
65			久保田皓晴	3	JR九州	23	172	98	中央大	福岡
66			南里 方紀	2	三重刑務所	27	181	100	皇學館大	佐賀
67			小竹 守	3	東洋水産	23	175	100	中央大	北海道
68			清原 雅樂	3	福岡刑務所	23	180	100	桐蔭横浜大	熊本
69			小田島重夫	3	慶應柔友会	27	172	100	慶應義塾大	新潟
70			田中 大勝	3	アドヴィックス	27	177	95	早稲田大	青森
71			桑形 直邦	4	赤門柔道倶楽部	49	178	100	東京大	東京
72			鈴木 直登	3	旭化成	23	177	100	東海大	福島
73			佐藤 正大	5	ひらまつ病院	30	180	100	国土館大	福岡
74			池田 希	4	いけだ接骨院	25	183	100	東海大院	東京
75			石本 光樹	3	センコー柔道クラブ	37	182	100	東洋大	広島
76			勝川 敏行	3	九蓮宝燈柔道倶楽部	27	189	100	名城大	愛知
77			岩井 学	3	セントラル警備保障	42	183	100	千葉商科大	千葉
78			笹川 大介	3	JFEスチール	23	173	105	流通経済大	千葉
79			佐藤 貴成	2	大阪拘置所	26	175	100	近畿大	徳島
80			畠山 竜弥	3	京葉ガス	24	180	100	山梨学院大	東京
81			高田 仁	2	名古屋刑務所	24	174	100	名城大	愛知

男子90kg級

No.	シード	講道杯	氏名	段	チーム名	年齢	身長	体重	出身校	出身
1	○		岩渕 晃大	4	京葉ガス	25	176	90	国土館大	東京
2			田口 大飛	2	三菱重工名古屋	22	177	90	名古屋工業高	愛知
3			渡邊 神威	3	東芝	25	178	90	東海大	岐阜
4			柴原 大樹	2	YANESEKO	30	176	90	関西健康科学専	兵庫
5			田窪 成将	3	つくばユニテッド	23	177	90	筑波大	鳥根
6			大西 陸斗	3	日本生命保険相互会社	24	175	90	明治大	三重
7			吉野 弘人	3	戸高鋳業社	25	178	90	鹿屋体育大	鹿児島
8			則松 海陸	2	イカイ九州	23	165	90	三井高	福岡
9			尾上 進介	3	京都刑務所	24	182	90	鹿屋体育大	和歌山
10			石山 潤平	3	パーク24	27	176	90	天理大	兵庫
11			佐々木 亮	2	セントラル警備保障	37	168	80	東日本国際大	宮城
12			戸崎 碧海	3	日本通運	27	178	90	桐蔭横浜大	茨城
13			川崎 康平	3	順柔クラブ	23	172	90	鹿屋体育大	三重
14		Ⓚ	前田 宗哉	4	自衛隊体育学校	29	185	90	東海大	東京
15			原口 真一	2	満洋丸	28	175	90	鳥栖工業高	佐賀
16			曾我 椋也	初	東洋水産	22	164	90	大阪商業大高	大阪
17			竹根 佳風	2	日本製鉄大分	27	175	90	中津東高	大分
18			林 大地	3	東京拘置所	23	174	90	山梨学院大	福井
19			岡田 武志	3	天理大学クラブ	28	173	88	天理大	茨城
20			塩沢 忠沖	3	羽田タートルサービス	23	180	90	法政大	長野
21			安部 光太	3	九州電力	24	178	90	東海大	福岡
22			追分 溪太	3	YKK	29	182	90	小杉高	富山
23			清水 健太	3	岐阜刑務所	29	175	90	近畿大	岐阜
24			弓削 凜月	3	JR九州	24	165	90	日本体育大	福岡
25			風見俊太郎	2	清和大学柔道クラブ	22	170	90	清和大	茨城
26	○		戸田 将太	3	甲南柔友会	24	178	90	甲南大	兵庫
27			斗石凜太郎	3	JR九州	29	177	90	日本体育大	長崎
28			山本 晋平	2	大阪刑務所	26	175	90	皇學館大	大阪
29			素根 勝	2	エイチアイ	28	162	90	南筑高	福岡

男子90kg級

No.	シード	講道杯	氏名	段	チーム名	年齢	身長	体重	出身校	出身
30			田中 力也	2	アドヴィックス	29	175	89	大牟田高	熊本
31			小山 大輝	2	クラレ岡山事業所	28	170	87	倉敷工業高	岡山
32			市谷 權人	初	OGAWA警備	19	171	87	大阪仰星高	大阪
33			小林 竣	初	松波総合病院	29	168	90	岡谷市看護専	長野
34			高野 将舟	6	千葉市消防局	44	182	90	筑波大院	富山
35			荒井 健友	3	センコー商事	23	178	90	日本体育大	山形
36			篠崎 忠史	3	京葉ガス	26	175	90	日本大	千葉
37			森岡 祥彬	3	シダックス柔道倶楽部	33	172	90	京都大	奈良
38			乙津 瑞希	5	東芝	34	176	90	桐蔭横浜大	東京
39	○	Ⓚ	中西 一生	4	旭化成	23	178	90	国土館大	福岡
40		Ⓚ	小原 拳哉	4	パーク24	30	177	90	東海大	東京
41			原田 昌寛	3	センコー	27	178	90	桐蔭横浜大	三重
42			布施 智章	2	日本製鉄本社	26	181	90	東北大	新潟
43			伊藤 耕平	3	慶應柔友会	25	183	90	慶應義塾大	富山
44			石川 大夢	2	名古屋刑務所	23	175	90	名城大	愛知
45			大竹龍之助	3	リンクスタッフグループ	22	175	90	日本体育大	愛知
46			高杉 一光	3	ともえ産業情報柔道クラブ	32	174	90	大阪府立大	兵庫
47			見田村晃介	3	金沢学院クラブ	33	175	90	金沢学院大	石川
48			角田 裕祐	3	東日本旅客鉄道	30	175	90	慶應義塾大	群馬
49			角野 莉欧	2	氣樂道場	30	178	100	甲南大	大阪
50			巽 貴大	3	建装工業	23	170	90	岡山商科大	大阪
51			山本 大樹	2	天崎講武会	23	175	86	神港学園高	兵庫
52	○	Ⓚ	白川 剛章	3	パーク24	27	175	90	天理大	福井
53			安部 友章	3	三重刑務所	30	173	85	大阪商業大	三重
54			松岡 拓哉	2	日本製鉄本社	24	178	90	北海道栄高	北海道
55			笹谷 健	3	旭化成	25	181	90	東海大	大阪
56			竹森 龍也	3	tacos-k	41	174	90	山梨学院大	福岡
57			藤本 智朗	3	松波総合病院	24	175	90	弘前大	兵庫
58			瀧澤 秀斗	3	東芝	25	180	90	東海大	福島
59			浅井 充洋	3	セントラル警備保障	24	178	90	帝京平成大	埼玉
60			稲吉 久徳	4	エイチアイ	34	168	90	国土館大	福岡
61		Ⓚ	野々内悠真	3	京葉ガス	28	177	90	明治大	広島
62			白井 椋也	3	東洋水産	29	175	90	東洋大	千葉
63			梅野 雅崇	3	センコー	25	176	90	国土館大	埼玉
64			工藤 樹希	3	JR九州	24	172	90	福岡大	熊本
65			東海 準也	4	建装工業	28	180	90	大東文化大	群馬
66			松崎 海渡	2	柔士会	25	177	90	鹿児島工業高	鹿児島
67			小仲遼太郎	初	戸高鋳業社	26	165	90	国東高	大分
68			山崎 壱盛	3	大阪拘置所	27	181	90	天理大	岡山
69			三宅 浩	5	ヴァンガードスミス	40	173	85	立命館大	広島
70			向 翔一郎	5	トーシン工業	28	179	90	日本大	富山
71			町矢 巴紀	2	氣樂道場	26	181	90	神戸国際大附高	兵庫
72			佐藤 広輝	初	陸上自衛隊第1空挺団	23	169	90	春日部工業高	埼玉
73			小畑 大樹	3	ひらまつ病院	23	180	90	筑波大	佐賀
74			立開 達也	3	福岡刑務所	26	178	90	桐蔭横浜大	福岡
75			服部 竜也	3	日本エースサポート	24	167	90	桐蔭横浜大	神奈川
76			田中 和輝	3	日本生命保険相互会社	29	167	90	天理大	京都
77	○	Ⓚ	押領司龍星	3	京葉ガス	23	176	90	國學院大	千葉
78			小川 晟矢	3	OGAWA警備	23	183	90	天理大	大阪
79			洲崎 聖也	初	名古屋刑務所	25	175	90	平成国際大	愛知
80			片岡 研人	3	九蓮宝燈柔道倶楽部	27	176	90	中京大院	愛知
81			森山 幸喜	3	関西電力	23	176	90	龍谷大	福岡
82			女良 魁斗	3	立花学園柔道クラブ	29	178	84	東海大	千葉
83			中村 峻平	3	いけだ接骨院	22	165	90	東海大	福岡
84			江河 康太	4	坂田精密	27	178	90	国土館大	福岡
85			篠原 弘貴	3	東京海上日動火災保険	26	170	90	慶應義塾大	長野

100kg級・90kg級
選手の横顔・男子

男子90kg級

No.	シード	講道杯	氏名	段	チーム名	年齢	身長	体重	出身校	出身
86			藤井 光一	2	松波総合病院	25	171	90	創価大	愛知
87			栗巣野 樹	2	岐阜刑務所	24	175	90	皇學館大	岐阜
88			嶋田 龍政	2	信和銅板	23	173	90	北九州市立大	福岡
89			三村 暁之	3	アドヴィックス	29	176	89	明治大	岡山
90			高杉 優也	3	トーエー企業	28	179	90	清和大	青森
91			岡 一太郎	3	エイチアイ	34	177	90	南筑高	福岡
92			川内 崇寛	初	笑顔道整骨院グループ	29	181	87	こころ医療福祉専	長崎
93			中野 幸樹	初	セントラル警備保障	24	171	90	我孫子二階堂高	千葉
94			荒井 章馬	初	講専柔希会	24	173	88	大垣日大高	岐阜
95			塚田 大稀	3	北関東総合警備保障	22	172	90	東日本国際大	茨城
96			田坂 翔太	5	東芝	32	170	90	日本体育大	広島
97			今野 祐斗	3	不二熱学サービス	25	180	95	天理大	宮城
98			西澤 裕也	初	神戸拘置所	28	175	90	青雲高	兵庫
99			箱田 駿	5	ALSOK群馬	32	173	90	前橋育英高	群馬
100			仲佐 怜優	4	清和大学柔道クラブ	26	173	90	国土館大	千葉
101			鴨志田陸人	3	judo3.0	29	179	89	東京純心大	東京

男子81kg級

No.	シード	講道杯	氏名	段	チーム名	年齢	身長	体重	出身校	出身
1	○		賀持 喜道	3	日本中央競馬会	24	181	81	日本大	東京
2			阿部 武蔵	3	ALSOK	25	173	81	国土館大	大阪
3			浦川 大生	3	九州電力	29	172	81	日本大	福岡
4			井上 頌悠	3	東京海上日動火災保険	28	175	81	慶應義塾大	神奈川
5			内藤 竜生	3	東レ滋賀	27	177	81	近畿大	兵庫
6			金田 公汰	3	センコー柔道クラブ	23	174	81	帝京科学大	宮崎
7			田倉淳ノ介	3	京都刑務所	24	173	81	龍谷大	京都
8			西岡 昂平	3	吉川工業	23	168	80	福井工業大	滋賀
9			大槻 大志	3	豊田自動織機	23	175	81	清和大	熊本
10			衛藤 力也	4	日本通運	25	178	81	皇學館大	大阪
11			田上 英也	2	日本生命保険相互会社	26	176	81	鹿屋体育大	兵庫
12			伊藤 好信	3	パーク24	27	182	81	東海大	愛媛
13			渡邊 稜都	3	セントラル警備保障	25	170	81	国際武道大	東京
14			杉山 海	2	センコー	25	180	81	東海大	茨城
15			杉田悠之介	2	九電工	19	170	81	鹿児島情報高	鹿児島
16			砂川 翼	3	シダックス柔道倶楽部	36	173	81	大阪市立大院	大阪
17			平瀬 慶太	2	九蓮宝燈柔道倶楽部	23	166	81	中京大院	愛知
18			平田真一朗	3	ALSOK近畿	28	176	81	常翔学園高	大阪
19			瀧本健太郎	3	トーエー企業	28	169	81	旭川大	北海道
20			古田 直也	3	東芝	24	175	81	広島大	愛知
21			古畑 雄大	3	青山柔友会	24	175	81	青山学院大	東京
22			焼谷 風太	3	東京拘置所	26	174	81	山梨学院大	福岡
23			熊本 拓巳	3	リンクスタッフグループ	23	174	81	帝京科学大	熊本
24			小沢 豪生	3	北陸電力	31	170	81	流通経済大	富山
25			家元 歩	3	氣樂道場	29	172	80	近畿大	大阪
26	○		青柳 大虎	3	パーク24	24	172	81	日本大	鹿児島
27			小池倫太郎	3	名古屋刑務所	23	173	80	愛知大	愛知
28			田中 太基	3	アドヴィックス	27	170	80	天理大	兵庫
29			松川虎太郎	3	ゆうスポーツクラブ	25	174	81	日本文理大	山口
30			中善寺 廉	2	東武鉄道	23	173	84	大宮工業高	埼玉
31			小川 稜人	2	judo3.0	32	175	81	神戸大	兵庫
32			名村 慶太	3	JR九州	23	168	81	福岡大	奈良
33			寺戸 将大	3	順柔クラブ	23	172	81	順天堂大	佐賀
34			廣井 克匡	2	東海げんき整骨院クラブ	26	168	81	関西大	大阪
35			田中英二郎	3	センコー柔道クラブ	27	180	81	筑波大	福岡
36			安藤 健志	3	たいよう保育園	22	175	81	早稲田大	東京
37			瀬戸口雄輝	3	天理大学クラブ	27	176	81	天理大	神奈川
38			馬島 孝治	4	講専柔希会	34	174	81	岐阜高専	岐阜

男子81kg級

No.	シード	講道杯	氏名	段	チーム名	年齢	身長	体重	出身校	出身
39	○	Ⓚ	藤原崇太郎	3	旭化成	26	175	81	日本体育大	兵庫
40			平林 直矢	3	東芝	27	176	81	東海大	長野
41			中村 優斗	2	豊田自動織機	22	180	81	八代工業高	熊本
42			竹 裕駿	2	OCEAN	23	173	81	明治学院大	富山
43			松田 拓哉	2	氣樂道場	29	170	81	関西学院大	大阪
44			中家 晴輝	2	萩柔道クラブ	22	177	80	萩高	山口
45			山村 陸斗	3	日本製鉄	24	173	81	天理大	三重
46			影浦 力	3	日本通運	25	171	81	東海大	愛媛
47			中井 麻斗	3	協道会	33	178	81	大阪経済大	奈良
48			三宅 隆洋	3	陸上自衛隊第1空挺団	33	171	81	東海大	山形
49			加藤 颯悟	3	大阪拘置所	29	167	81	関西学院大	埼玉
50			ジュマナザルフラトベック	初	八代レディースクリニック	24	180	81	アラバエフ大	キルギス共和国
51			本田 一将	2	府中刑務所	27	169	81	帝京大	東京
52	○	Ⓚ	佐々木健志	5	ALSOK	28	172	81	筑波大院	鳥根
53			荒巻隆太郎	2	氣樂道場	30	175	90	鹿屋体育大	大阪
54			吉原 大翔	3	スポーツひのまるキッズ協会	24	185	81	中央大	福岡
55			吉良 豪太	初	戸高鋳業社	25	178	81	大分東明高	大分
56			國武 陸	3	北関東総合警備保障	24	174	81	専修大	千葉
57			樋口 憂一	2	吉川工業	24	170	80	豊国学園高	山口
58			松尾 奏来	初	九州電力	20	170	77	八幡工業高	福岡
59			林 尚吾	2	北陸電力	26	168	81	高岡工芸高	富山
60			赤川 広大	3	立川拘置所	26	170	80	専修大	新潟
61			田邊 智史	2	JFEスチール	33	175	90	千葉商業高	千葉
62			西山 真心	3	西山建装工業	23	166	81	国土館大	福島
63			村崎 聖	2	大三紙業	22	168	81	札幌大	北海道
64			辻岡 佑大	3	大阪拘置所	25	165	81	天理大	大阪
65	○	Ⓚ	北條 嘉人	3	パーク24	22	165	81	日本大	群馬
66			本木 靖剛	3	皇學館大学柔道研究会	23	175	81	皇學館大	富山
67			井上 泰司	3	リンクスタッフグループ	23	173	81	國學院大	埼玉
68			山本 諒	3	セントラル警備保障	28	171	81	清和大	東京
69			溝口 琢海	3	センコー	25	180	81	桐蔭横浜大	茨城
70			由留木俊之	5	協道会	29	181	81	大阪教育大院	大阪
71			高橋 亨介	3	センコー柔道クラブ	31	178	81	桐蔭横浜大	山形
72			祝 貴之	3	JR九州	29	170	81	福岡大	長崎
73			玉置 玉	3	日本通運	27	178	81	山梨学院大	北海道
74			尾崎 良慶	初	松波総合病院	25	175	81	平成医療短大	岐阜
75			山崎祐士郎	初	東芝	22	174	81	関西大	大阪
76			前田 峻登	4	アドヴィックス	29	175	80	東洋大	愛知
77	○	Ⓚ	釘丸 将太	4	パーク24	27	174	81	国土館大	東京
78			高橋 智哉	3	京都刑務所	27	168	81	大阪産業大	滋賀
79			田中 貴大	3	金沢学院クラブ	34	180	81	金沢学院大	岡山
80		Ⓚ	岩渕 侑生	5	センコー	30	170	81	国土館大	東京
81			石橋 涼	3	桑原柔道クラブ	27	170	85	日本文理大	愛媛
82			亀谷 嗣温	3	大阪ガス	24	180	80	近畿大	大阪
83			丹波弘太郎	3	東レ滋賀	22	180	81	同志社大	京都
84			赤尾 陸人	4	ゆうスポーツクラブ	27	172	81	龍谷大	山口
85			吉野 茂樹	初	名古屋刑務所	28	180	75	名城大	愛知
86			溝口 正隆	4	海上自衛隊舞鶴	44	180	81	三原高	兵庫
87			飯田 竜生	3	九州電力	24	175	81	慶應義塾大	福岡
88			相良 宗知	4	judo3.0	25	170	81	鹿屋体育大	佐賀
89	○	Ⓚ	竹市 大祐	3	ジャパンエレベーターサービス	22	170	81	国土館大	愛知
90			大尾 光星	3	東京拘置所	27	170	81	日本大	愛媛
91			清水 凌斗	2	氣樂道場	28	165	84	大阪産業大附高	大阪
92			佐藤 陽介	6	シダックス柔道倶楽部	41	174	81	筑波大院	東京
93			菅原 幸大	3	SBC湘南美容クリニック	23	181	81	日本体育大	宮城
94			榎並 弘征	2	豊田自動織機	23	175	81	愛産大三河高	愛知

90kg級・81kg級
選手の横顔・男子

男子81kg級

No.	シード	講道杯	氏名	段	チーム名	年齢	身長	体重	出身校	出身
95			山室 航	初	トヨタ自動車	25	177	81	鹿本高	熊本
96			笠間 幸成	3	セントラル警備保障	23	174	80	流通経済大	東京
97			吉田 宗晃	3	専柔会	25	178	80	専修大	大阪
98			小林 諒馬	初	米田柔整専門学校	20	172	81	名古屋大谷高	愛知
99			岩崎 雄也	3	OCEAN	27	173	81	武蔵大	東京
100			佐藤 弘一	3	創柔会柔道クラブ	30	166	81	創価大	東京
101			菅 太陽	2	ダイコロ	23	168	81	鹿児島実業高	鹿児島

男子73kg級

No.	シード	講道杯	氏名	段	チーム名	年齢	身長	体重	出身校	出身
1	○		島田隆志郎	3	パーク24	26	170	73	國學院大	福岡
2			旭 征哉	2	日本エースサポート	23	172	73	筑波大	茨城
3			橋本弥勇汰	2	トヨタ自動車	24	164	73	星城高	愛知
4			加納 諒一	3	東芝	25	172	73	岐阜工業高専	岐阜
5			小椋 海太	3	青山柔友会	28	170	73	青山学院大	神奈川
6			高橋 雄紀	3	TAKAHASHI JUDO ACADEMY	34	164	73	山梨学院大	大阪
7			西村鴻多郎	2	豊田自動織機	25	170	73	大牟田高	福岡
8			篠宮壮一郎	2	米田柔整専門学校	21	171	73	美濃加茂高	岐阜
9			伊藤 柚汰	2	和道場柔友会	25	165	73	浜松工業高	静岡
10			松永 昂大	3	OGAWA警備	27	170	73	東海大	京都
11			城野 琉来	3	皇學館大学柔道研究会	22	165	73	國學院大	兵庫
12			那須 優一	3	興徳クリーナー	27	174	70	大阪産業大	大阪
13			荒井 俊貴	3	東日本旅客鉄道	26	170	73	拓殖大	東京
14			小猿 崇太	3	大阪刑務所	23	173	73	天理大	大阪
15			古居慎二郎	3	近畿大学職員	23	167	73	近畿大	兵庫
16			佐藤 周也	2	戸高鋳業社	20	168	73	延岡学園高	東京
17			原田 健士	5	ALSOK	25	175	73	日本体育大	東京
18			五十嵐純平	3	つくばユナイテッド	28	172	73	筑波大	埼玉
19			中村 洸登	3	日本通運	24	172	73	天理大	大阪
20			安藤佑一郎	3	日大生物資源科学部柔友会	32	171	80	日本大	神奈川
21			中川 雄馬	2	八代レディースクリニック	23	168	73	鎮西高	熊本
22			大久保俊弥	3	judo3.0	24	168	73	鹿屋体育大	広島
23			平山 雅士	2	慶應柔友会	22	172	73	慶應義塾大	神奈川
24			平川 恭次	初	ダイコロ	24	167	73	東海大付福岡高	福岡
25			関戸 竜二	初	日亜化学工業	31	170	72	鳴門第一高	徳島
26			桑原 宏典	3	東京拘置所	26	174	73	山梨学院大	和歌山
27			勢頭 惇生	初	ALSOK近畿	20	173	73	履正社高	兵庫
28			石郷岡秀征	3	センコー	26	172	73	筑波大	茨城
29			出口 隼矢	2	日体柔友会	22	165	73	日本体育大	神奈川
30			西村 崇志	3	東海げんき整骨院クラブ	28	168	73	東海大	大阪
31			矢野 大輝	3	JR九州	25	173	73	桐蔭横浜大	福岡
32			山鹿 陽平	2	摂南柔道クラブ	25	175	73	摂南大	大阪
33			高須 信也	3	満洋丸	37	169	73	鶴城丘高	愛知
34	○	Ⓚ	大吉 賢	4	SBC湘南美容クリニック	25	174	73	日本体育大院	茨城
35			福岡 克仁	3	京業ガス	27	177	73	日本大	岡山
36			井尾 和樹	3	大阪ガス	29	170	72	岐阜工業高専	岐阜
37			原田 誠丈	3	富山サンダーバーズ	27	169	73	福岡大	富山
38			岩崎 彪	3	日本通運	24	172	73	流通経済大	茨城
39			荒田 実利	2	関西大学柔友会	28	171	73	関西大	兵庫
40			久保 麗央	2	シダックス柔道倶楽部	23	173	73	東京リゾート&スポーツ専	東京
41			若林虎千代	2	建装工業	22	180	73	岐阜高等専	静岡
42			明崎 海	2	R&S ACADEMY	27	167	73	大阪産業大	愛知
43			上原 翔希	初	日本製鉄大分	24	168	73	高田高	大分
44			坂本 航輝	3	名古屋刑務所	24	168	70	東洋大	静岡
45			佐々木拳志朗	3	甲府刑務所	24	163	73	山梨学院大	神奈川
46			柿市 寛太	2	豊田自動織機	22	170	73	四日市中央工業高	三重
47			日蔭陽一郎	5	ミキハウス	36	181	73	早稲田大院	岩手

男子73kg級

No.	シード	講道杯	氏名	段	チーム名	年齢	身長	体重	出身校	出身
48			西尾 裕悟	5	協道会	33	175	73	佐野工科高	大阪
49			渡部 甲誠	4	東京消防庁	27	171	73	天理大	千葉
50	○	Ⓚ	田中 裕大	3	パーク24	22	174	73	国土館大	千葉
51			住屋 貴昭	3	トヨタ自動車	34	167	73	名古屋工業高	愛知
52			堀井 大輔	2	ともえ産業情報柔道クラブ	26	173	73	立命館大	兵庫
53			相原 佑吏	2	あわら柔道クラブ立志塾	29	172	73	土浦日大高	茨城
54		Ⓚ	野上廉太郎	2	日本エースサポート	26	175	73	筑波大	茨城
55			田中 海翔	3	大阪拘置所	24	170	73	天理大	大阪
56			林田 優仁	3	日大生物資源科学部柔友会	33	173	73	日本大	神奈川
57			徳丸 慶太	4	ヴァンガードスミス	37	167	80	桐蔭横浜大	熊本
58			神崎 雄太	4	愛柔会	30	172	73	東海大	神奈川
59			梅野 寛大	3	リンクスタッフグループ	24	176	73	大東文化大	埼玉
60			手塚 海	3	日本通運	30	178	73	桐蔭横浜大	神奈川
61			蒲生 和麻	4	日本ろう者柔道クラブ	30	171	73	筑波技術大	東京
62			榎山 航大	3	OGAWA警備	24	173	73	東海大	秋田
63			岩田 樹弥	3	OCEAN	27	172	73	成蹊大	千葉
64			伊藤 拓海	3	千葉刑務所	27	166	73	国際武道大	千葉
65			福井 栄治	2	氣樂道場	28	163	80	金沢学院大	大阪
66			杉村 晃希	3	慶應柔友会	23	175	73	慶應義塾大	奈良
67	○		下川 純司	3	福岡刑務所	23	170	73	国土館大	福岡
68			片山 航希	3	ALSOK	25	172	73	日本体育大	岐阜
69			石井 大輔	5	東京武道館柔友会	43	173	73	帝京大	千葉
70			菊地 健悟	3	トーエー企業	33	168	73	札幌リゾート&スポーツ専	北海道
71			福田 虎輝	3	瀬田柔道会	22	175	73	東海大	大阪
72			尾張 太一	3	水戸刑務所	35	168	73	水戸葵陵高	茨城
73			六郷 雄平	3	R&S ACADEMY	33	168	73	明治大	愛知
74			塚本 綾	3	パーク24	25	165	73	日本体育大	熊本
75			別司 宝聖	3	岐阜刑務所	23	172	73	流通経済大	福井
76			堤 大志	2	東日本旅客鉄道	26	174	73	日本大	三重
77			広野 晃陽	3	日光警備保障	28	173	73	関東学院大	神奈川
78			勝見 拓登	5	日本生命保険相互会社	34	173	73	鹿屋体育大	長野
79			木村 颯大	3	吉川工業	25	174	73	清和大	福岡
80			田淵 顯次	3	日亜化学工業	36	170	71	松山大	徳島
81			日向 俊裕	初	笑顔道整骨院グループ	29	183	73	日本体育大	愛知
82			竹下 徹	3	日本通運	23	173	73	中央大	北海道
83			徐 珉聖	2	bexise	40	177	79	浦和専	韓国
84			ヌグラハ コーリ	初	ダイコロ	24	174	73	ピヌス大	インドネシア
85			中村 光	3	摂南柔道クラブ	26	174	73	摂南大	奈良
86			長谷川稔伸	3	東海げんき整骨院クラブ	24	166	73	東海大院	千葉
87			子安麟太郎	3	千葉刑務所	23	170	71	東海大	千葉
88			長谷川魁一	初	OCEAN	27	178	73	大東文化大	東京
89			木村 斗雅	2	関西電力	25	170	73	今治高	愛媛
90			荒井 和輝	4	日大生物資源科学部柔友会	30	176	73	日本大	神奈川
91			川島 聡太	3	トヨタ自動車	25	175	73	早稲田大院	東京
92			小林 勇介	6	甲府刑務所	40	173	73	国土館大	東京
93			渡邊 猛	3	建装工業	25	170	73	岐阜高等専	岐阜
94			櫻井 健太	2	ALSOK群馬	27	168	73	前橋育英高	群馬
95			渡部 弘成	2	大阪刑務所	22	175	73	大阪産業大附高	大阪
96			小野 佑真	3	慶應柔友会	23	170	73	慶應義塾大	神奈川
97			三谷 大	4	センコー	24	171	73	国土館大	神奈川
98			小山 敬生	初	大阪ガス	22	173	72	神戸科学技術高	兵庫
99			岡崎 竜丸	3	喜連川社会復帰促進センター	22	173	72	清和大	栃木
100	○	Ⓚ	幸田 州世	3	リンクスタッフグループ	25	173	73	帝京科学大	鹿児島
101			市川晃次郎	3	ジャパンエレベーターサービス	22	174	73	東海大	千葉
102			西願寺哲平	3	関彰商事	24	169	73	筑波大	東京
103			高野 敦弥	3	日本通運	27	173	73	東海大	東京

選手の横顔・男子
81kg級・73kg級

男子73kg級

No.	シード	講道杯	氏名	段	チーム名	年齢	身長	体重	出身校	出身
104			後藤 大介	3	慶應柔友会	26	168	73	慶應義塾大	神奈川
105			三井 大輝	4	日本エースサポート	31	173	73	国土館大	大阪
106			文野 浩樹	3	OsakaMetro柔道	27	172	73	大阪大	大阪
107			奥本将之介	2	OGAWA警備	28	165	73	近畿大	大阪
108			萩原祥太郎	3	球磨柔道クラブ	38	168	73	八代工業高	熊本
109			加藤 光哉	3	パーク24	27	170	73	日本体育大	愛知
110			山本 豪希	初	三菱重工名古屋	26	175	73	鎮西高	熊本
111			鳥生 渉太	2	東レ愛媛	22	169	72	松山聖陵高	愛媛
112			川上 冬一	3	Wismettacフーズ	25	172	73	中央大学	北海道
113			佐藤 大知	3	日本製鉄	23	163	73	明治大	岩手
114			酒井 勇輝	3	立花学園柔道クラブ	28	168	73	國學院大	神奈川
115			平石 悠樹	3	横浜刑務所	23	171	73	日本体育大	神奈川
116			岡田 達志	3	セントラル警備保障	22	171	73	帝京平成大	茨城
117			石嵩信太郎	3	ふくおかフィナンシャルグループ	23	175	82	帝京大	福岡
118			中善寺 響	2	東京柔道整復専門学校	20	172	73	大宮工業高	埼玉
119		Ⓚ	相田 勇司	5	ALSOK	25	170	73	國學院大	神奈川
120			武馬 拓己	2	豊田自動織機	24	170	73	名古屋工業高	愛知
121			下山 徳大	4	R&S ACADEMY	35	164	73	明治大	愛知
122			長谷川 雷	4	日本通運	28	168	73	筑波大	埼玉
123			高野 当	3	皇學館大学柔道研究会	23	173	73	皇學館大	茨城
124			吉實 武蔵	3	TEIKA柔道クラブ	25	173	73	帝京科学大	岐阜
125			山口 良太	3	松波総合病院	24	170	73	鹿屋体育大	福岡
126			岡山 岳人	3	東芝	23	173	73	桐蔭横浜大	岩手
127			鈴木 和輝	5	満洋丸	40	170	73	仏教大	愛知
128			小田 充海	初	名古屋刑務所	24	165	72	中京大	愛知
129			柰 優蔵	3	judo3.0	24	175	81	国土館大	埼玉
130			新里 弘貴	3	ISAMI	29	168	73	沖縄尚学高	沖縄
131			城間 勤	4	愛柔会	30	180	73	東海大	神奈川
132			佐藤 竜	3	東日本旅客鉄道	26	172	73	早稲田大	東京

男子66kg級

No.	シード	講道杯	氏名	段	チーム名	年齢	身長	体重	出身校	出身
1	○		大島 優磨	4	旭化成	29	164	66	国土館大	徳島
2			内村 将大	3	judo3.0	31	165	66	同志社大	鹿児島
3			仲島 聖悟	3	センコー	24	164	66	早稲田大	埼玉
4			須永 廉也	3	慶應柔友会	23	172	66	慶應義塾大	神奈川
5			今野 俊輝	4	舩柔道クラブ	26	168	66	帝京平成大	埼玉
6			吉田 岳	3	ジャパンエレベーターサービス	23	170	66	東海大	北海道
7			眞下 一馬	3	横浜刑務所	27	165	66	日本体育大	埼玉
8			手柴宗一郎	2	ダイコロ	26	167	66	日本体育大	福岡
9			小松 凌介	3	愛柔会	29	172	66	日本体育大	神奈川
10			竹内 龍生	3	平川商事	23	167	66	天理大	兵庫
11			弓矢 健奨	3	日本製鉄本社	23	167	66	日本大	三重
12			奥村 諒一	3	北陸電力	28	170	65	富山工業高	富山
13		Ⓚ	小西誠志郎	4	自衛隊体育学校	25	163	66	国土館大	福岡
14			柴田 雅也	2	名古屋刑務所	23	168	66	名城大	愛知
15			佐藤 晃輔	2	日本通運	27	167	66	筑波大	秋田
16			室山 健吾	3	府中刑務所	28	167	68	桐蔭横浜大	東京
17			鬼頭 悟	2	愛知県県武道場	22	160	68	桜丘高	愛知
18			中西 洋貴	2	吉川工業	20	164	66	鶴崎工業高	大分
19			井下 愛大	2	日亜化学工業	20	164	65	阿波高	徳島
20			小野 将知	3	球磨柔道クラブ	30	168	66	清和大	熊本
21			明石 楓矢	初	サトー工業	22	168	66	四日市中央工業高	三重
22			富山 健太	初	飯田道場	28	166	65	加治木工業高	鹿児島
23			本松 陽来	2	撰南柔道クラブ	25	165	66	撰南大	大阪
24	○	Ⓚ	藤阪 泰恒	4	パーク24	28	173	66	國學院大	大阪
25			大垣鱒太郎	3	羽田タートルサービス	22	166	66	国土館大	広島

男子66kg級

No.	シード	講道杯	氏名	段	チーム名	年齢	身長	体重	出身校	出身
26			長尾賢志郎	初	東レ名古屋	29	167	68	北陵高	佐賀
27			川上 武士	3	東京拘置所	24	173	66	山梨学院大	埼玉
28			布施 誠	4	瀬田柔道会	42	165	66	大阪工業大	大阪
29			菊池 一真	2	JFEスチール	27	166	70	札幌大	北海道
30			齋藤 拓洋	2	喜連川社会復帰促進センター	27	173	65	柳ヶ浦高	埼玉
31			林 胤廷	2	KJC	26	170	66	福島大	台湾
32			柿山龍之介	3	三菱重工名古屋	23	166	66	中京学院大中京高	岐阜
33			邊川 湧大	3	不二熱学サービス	24	171	72	天理大	奈良
34			中村 徳将	初	川崎鶴見臨港バス	22	169	66	東海大付高輪台高	神奈川
35			門田 昇馬	4	大阪ガス	27	171	65	天理大	兵庫
36			清政 真人	2	ダイコロ	25	162	66	神戸国際大附高専	兵庫
37			大塚功太郎	3	つくばユナイテッド	22	166	66	筑波大	香川
38			豊永 貫太	2	Wismettacフーズ	25	169	66	埼玉大	石川
39			野田 悦慈	3	立川拘置所	25	175	66	中央大	岩手
40			吉原 省太	3	甲府刑務所	24	160	66	山梨学院大	広島
41			松井 彬	2	氣樂道場	27	170	70	大阪産業大附高	大阪
42			篠崎 唯人	3	千葉刑務所	23	172	66	国際武道大	福岡
43			濱本 透斗	2	信和鋼板	21	170	66	鎮西高	熊本
44			川口桜次郎	3	東海げんき整骨院クラブ	23	167	66	東海大	福岡
45			岡本 瑞生	2	東日本旅客鉄道	21	169	66	小杉高	富山
46	○		關 龍聖	3	専柔会	24	174	66	専修大	千葉
47			楠 歩夢	初	氣樂道場	27	167	73	天王寺学館高	大阪
48			佐々木光太郎	3	日本通運	23	170	66	法政大	神奈川
49			谷村 正人	2	サトー工業	21	170	66	四日市中央工業高	三重
50			小寺 圭佑	2	東レ名古屋	28	168	68	四日市中央工業高	三重
51			中島 淳	2	九州電力	24	164	66	鳥栖工業高	福岡
52			鈴木 凜	2	東日本旅客鉄道	27	166	66	武蔵大	東京
53			舟崎 裕輝	3	天理大学クラブ	26	170	66	天理大	大阪
54			長友 優樹	3	青山柔友会	24	170	66	青山学院大	神奈川
55			山田 聖斗	3	東京拘置所	24	173	66	桐蔭横浜大	宮崎
56			竹下 大智	2	飯田道場	28	166	65	鹿児島情報高	鹿児島
57			顕徳 大晴	3	平川商事	24	170	66	天理大	兵庫
58			堤 大輝	3	慶應柔友会	26	163	66	慶應義塾大	福岡
59			西山 遥人	初	九蓮宝燈柔道倶楽部	25	164	66	中京大	愛知
60			上田 卓	2	トヨタ自動車	37	160	66	東北大院	神奈川
61			生田 新	2	OsakaMetro柔道	30	165	66	慶應義塾大	兵庫
62			梅田 皇輝	2	judo3.0	33	167	66	八代工業高	熊本
63			前山 昌平	4	ダイコロ	27	169	66	国土館大	鹿児島
64			米田武佐志	2	大阪拘置所	23	165	66	撰南大	大阪
65			古川 巧	3	広島大学柔道クラブ	23	168	66	広島大	佐賀
66			佐藤 正樹	3	日本ろう者柔道クラブ	31	172.7	66	星槎大	山梨
67			蔦 葵	4	興徳クリーナー	24	164	65	国土館大	奈良
68	○	Ⓚ	杉浦 冬唯	3	愛知大学柔道クラブ	24	169	66	愛知大	岐阜
69		Ⓚ	高藤 直寿	5	パーク24	31	160	66	東海大	栃木
70			菊池 烈	3	セントラル警備保障	24	171	66	上武大	東京
71			細谷 颯太	2	慶應柔友会	22	163	60	慶應義塾大	千葉
72			中谷 優太	2	瀬田柔道会	32	170	66	京都外国語大	滋賀
73			城山勝太郎	3	不二熱学サービス	28	168	70	天理大	大阪
74			吉田 湧登	3	つくばユナイテッド	22	166	66	帝京平成大	長崎
75			鶴野 貴之	2	撰南柔道クラブ	23	171	66	撰南大	兵庫
76			奥田 将基	3	日本大学職員	26	173	66	日本大	岡山
77			奥井 翔	3	日大生物資源科学部柔友会	34	171	73	日本大	神奈川
78			山路 大河	3	吉川工業	25	163	66	清和大	福岡
79			岩野 光貴	2	赤穂YAWARAクラブ	25	168	66	神港学園高	兵庫
80			飯島 翼	初	東京柔道整復専門学校	19	170	66	大宮工業高	埼玉
81			竹村 彰太	3	力善柔道クラブ	27	160	66	大東文化大	茨城

73 kg級・66 kg級
選手の名簿・男子

男子66kg級

No.	シード	講道杯	氏名	段	チーム名	年齢	身長	体重	出身校	出身
82			安井 正樹	5	満洋丸	46	156	66	科技高豊田高	愛知
83			圓岡 佑京	3	YANESEKO	31	163	66	倉吉北高	鳥取
84			那須 竜輝	2	関西電力	24	170	66	八代高	熊本
85			初野 壱昂	3	日本通運	23	161	66	東海大	東京
86			北原 史章	2	吉田道場	57	168	66	名城大	長野
87			梅村 拓真	3	名古屋刑務所	24	168	66	帝京科学大	愛知
88			宮本 凌河	初	東レ名古屋	19	165	68	四日市中央工業高	三重
89			入江 崇文	4	東京消防庁	37	169	66	同志社大	千葉
90		Ⓚ	古賀 玄暉	4	旭化成	25	170	66	日本体育大	神奈川

男子60kg級

No.	シード	講道杯	氏名	段	チーム名	年齢	身長	体重	出身校	出身
1	○	Ⓚ	渡邊 勇	3	東海げんき整骨院クラブ	25	164	60	東海大	東京
2			村田 耀星	2	関西大学柔友会	28	158	60	関西大	大阪
3			別所 晃己	3	JFEスチール	27	170	60	札幌大	千葉
4			萩尾 悠貴	3	羽田野道場	26	168	60	明治大	愛知
5			多田 風太	3	東京拘置所	23	163	60	日本大	埼玉
6			藤井 圭汰	3	不二熱学サービス	22	160	62	天理大	兵庫
7			秋山 竜大	3	東日本成人矯正医療センター	24	160	60	山梨学院大	千葉
8			糸賀 大揮	3	とんとん亭柔道クラブ	26	164	60	大阪産業大	鳥根
9			平田 明	2	のりさだ整骨院	29	162	60	九州医療スポーツ専	福岡
10			高橋 知生	2	北陸電力	25	158	60	石川県立工業高	石川
11			福地竜一朗	4	清和大学柔道クラブ	23	163	60	国土館大	東京
12			山本 蒼良	3	宇治柔道会	24	165	60	国際武道大	京都
13			尾張 功樹	3	水戸刑務所	33	165	60	鹿屋体育大	茨城
14			森田 将矢	3	センコー柔道クラブ	26	162	60	鹿屋体育大	山口
15			福岡 航基	2	大阪ガス	23	166	59	皇學館大	鳥根
16	○	Ⓚ	田中 祥	3	センコー	23	163	60	國學院大	長崎
17			長谷 晃希	3	松波総合病院	24	166	60	中京大	愛知
18			川端 龍	3	1129COMPANY	34	166	60	国土館大	大阪
19			長谷川 黎	3	東京拘置所	25	168	60	東海大	北海道
20			黒川 嵩平	3	氣樂道場	31	171	64	鹿屋体育大	大阪
21			田中 和唄	2	トヨタ自動車	19	162	60	大牟田高	福岡
22			岡本 和也	2	関西大学柔友会	22	168	60	関西大	兵庫
23			釘宮 太陽	3	つくばユナイテッド	22	168	60	筑波大	福岡
24	○	Ⓚ	近藤 隼斗	4	パーク24	23	164	60	国土館大	佐賀
25			唐鎌 蓮	2	笑顔道整骨院グループ	27	162	60	東京柔道整復専	山梨
26			四田 大成	2	三重刑務所	25	165	60	皇學館大	兵庫
27			山本 達彦	3	東海げんき整骨院クラブ	26	163	60	東海大院	東京
28			長谷川一八	4	坂田精密	26	163	60	国土館大	大阪
29			牟田 麗人	3	講専柔希会	23	163	63	秋田大	岐阜
30			荒井 大嗣	3	東芝	28	168	60	岐阜工業高専	岐阜
31			シッティールサン スックバサイ	初	ダイコロ	29	162	60	天理大	ラオス
32	○		市川龍之介	3	東海げんき整骨院クラブ	25	171	60	東海大院	千葉
33			久保井浩太	3	久保井塾	23	165	60	龍谷大	和歌山
34			佐藤 歩夢	2	米田柔整専門学校	21	164	60	四日市工業高	三重
35			福来 浩啓	初	豊田自動織機	25	160	60	三好高	愛知
36			大嶋 悠正	3	つくばユナイテッド	26	168	60	筑波大	熊本
37			鬼頭 賢	2	大三紙業	22	161	65	桜丘高	愛知
38			大木 恭介	4	栗田産業	31	175	60	帝京科学大	静岡
39			増本 優彦	2	東芝	24	162	60	国際武道大	富山
40			関軒 楽生	3	日体柔友会	22	165	60	日本体育大	石川
41			古屋敷誠也	3	エイチアイ	28	165	60	徳山大	栃木
42			平方 大喜	3	東京拘置所	25	168	60	大東文化大	東京
43			大本 泰輝	2	東京武道館柔友会	22	159	57	荒川工業高	東京
44			水野 龍一	初	名古屋刑務所	25	165	60	名古屋商科大	愛知
45			益井 光心	3	東日本成人矯正医療センター	22	167	60	山梨学院大	広島

男子60kg級

No.	シード	講道杯	氏名	段	チーム名	年齢	身長	体重	出身校	出身
46			岡本 康平	3	関西大学柔友会	25	167	60	関西大	兵庫
47			長尾 崇文	4	日本生命保険相互会社	27	170	60	日本体育大	香川
48			大隈 海輝	2	東海げんき整骨院クラブ	21	164	60	東海大付高輪台高	東京
49			宮田 賢作	2	府中刑務所	23	159	60	札幌大	神奈川
50			大橋 省太	2	中井エンジニアリング	25	165	60	摂南大	大阪
51		Ⓚ	半田 颯	3	センコー	24	162	60	桐蔭横浜大	東京
52			植田 論	3	トーエー企業	26	170	60	旭川大	北海道
53			渡辺 曹	3	ALSOK	25	160	60	山梨学院大	兵庫
54			西野 嘉城	4	JAKE・JAPAN柔道クラブ	24	168	60	星槎道都大	北海道
55			豊島 我空	3	立川拘置所	24	155	60	筑波大	福岡
56			徳田 武隼	2	judo30	24	166	63	鹿児島情報高	鹿児島
57			坂田 一希	2	羽田野道場	30	165	60	名城大	愛知
58			宮之原誠也	4	ひらまつ病院	28	163	60	国土館大	福岡
59			菅原 大斗	3	千葉刑務所	26	165	60	国際武道大	新潟
60			村山 健太	初	赤穂YAWARAクラブ	27	160	60	姫路獨協大	兵庫
61	○		福田 大悟	3	日本エースサポート	25	164	60	鹿屋体育大	兵庫

男子22歳未満

No.	シード	講道杯	氏名	段	チーム名	年齢	身長	体重	出身校	出身
1	○		佐藤 翔太	2	日本製鉄大分	21	182	115	柳ヶ浦高	大分
2			三浦 純弥	初	東レ名古屋	19	171	73	四日市中央工業高	三重
3			間瀬 光誠	初	名古屋刑務所	18	166	73	星城高	愛知
4			松平 凌空	初	豊田自動織機	18	185	90	名古屋工業高	愛知
5			小野真之介	初	東レ愛媛	19	167	65	松山工業高	愛媛
6			片渕 総太	2	豊田自動織機	19	170	66	佐賀工業高	佐賀
7			駒田 卓斗	初	サトー工業	18	180	81	四日市中央工業高	三重
8			中村 暖	初	大阪ガス	20	170	80	神戸科学技術高	兵庫
9			松宮 聖樹	初	トヨタ自動車	21	173	81	星城高	愛知
10			久米 浄山	初	岐阜刑務所	18	175	80	中京高	愛知
11			高垣 魁	2	三菱重工名古屋	19	179	80	大牟田高	和歌山
12			藤谷 忠臣	初	ALSOK近畿	21	171	85	東大阪大柏原高	大阪
13			大久保風文己	初	豊田自動織機	21	170	100	佐賀工業高	佐賀
14			稲垣 怜	2	YKK	20	175	85	富山第一高	富山
15			下田 和壽	2	ダイコロ	19	178	90	横浜高	神奈川
16			堀 仙一朗	2	京都医健専門学校	20	176	86	瀬田工業高	滋賀
17			森田 櫻也	初	サトー工業	20	170	90	四日市中央工業高	三重
18			松本 憲樹	2	エステイーエム	18	167	80	崇徳高	茨城
19			相澤 壺斗	2	豊田自動織機	21	170	66	甲府工業高	山梨
20			中村 響	2	トヨタ自動車	19	175	75	同朋高	愛知
21			村田 大起	2	戸高鋳業社	20	171	110	杵築高	大分
22			井上 元太	2	日本製鉄大分	18	170	90	大分工業高	大分
23			瀬川 耀一	初	サトー工業	21	175	66	四日市中央工業高	三重
24			末光 雄一	初	東レ愛媛	20	169	72	松山工業高	愛媛
25			谷川 慎吾	初	東洋水産	19	188	89	香椎工業高	福岡
26			梅津 昇波	2	豊田自動織機	18	190	100	山形工業高	山形
27			小林光矢郎	2	京都医健専門学校	20	167	72	瀬田工業高	滋賀
28			若林 誠人	2	大阪ガス	21	182	125	履正社高	大阪
29			増田 耀馨	2	豊田自動織機	19	170	73	大牟田高	滋賀
30			篠田 將	2	サトー工業	22	175	70	四日市中央工業高	三重
31			小田 春樹	2	ダイコロ	21	174	120	加藤学園高	静岡
32			寺田 琉唯	2	YKK	19	177	80	魚津工業高	富山
33			藤井 翔太	初	サトー工業	20	175	85	亀山高	三重
34			久保 康祐	2	日本製鉄大分	19	165	73	杵築高	大分
35			木部新太郎	2	栗田産業	20	170	110	島田樟誠高	静岡

選手の名前・男子
66kg級・60kg級・22歳未満

女子78kg超級

No.	シード	講道館杯	氏名	段	チーム名	年齢	身長	体重	出身校	出身
1	○	Ⓚ	橋本 朱未	4	吉川工業	30	180	100	淑徳大	秋田
2		Ⓚ	藪内 美咲	3	ブイ・テクノロジー	23	168	105	桐蔭横浜大	北海道
3			波多江 楽良	3	センコー	23	160	120	日本大	福岡
4	○	Ⓚ	米川 明穂	3	コマツ	22	166	100	筑波大	静岡
5	○		佐藤 果	3	センコー	25	170	125	淑徳大	秋田
6			稲森 奈見	4	日本エースサポート	30	165	113	鹿児島南高	鹿児島
7			奥本 華月	2	府中刑務所	27	169	105	帝京大	大阪
8	○		蓮尾 沙樹	3	北関東総合警備保障	28	170	135	山梨学院大	福岡

女子78kg級

No.	シード	講道館杯	氏名	段	チーム名	年齢	身長	体重	出身校	出身
1	○	Ⓚ	和田梨乃子	3	パーク24	25	163	78	大成高	兵庫
2			宇田川 幸	3	センコー	25	165	78	国土館大	東京
3		Ⓚ	長谷川 瑞紀	3	JR東日本	23	170	78	近畿大	京都
4			池田 実琴	2	三井住友海上	18	168	78	長崎明誠高	長崎
5			石塚 早稀	3	北関東総合警備保障	25	159	78	帝京大	茨城
6			吉田 智美	3	ヤックス	23	163	78	龍谷大	広島
7	○		東 加珠	3	ヤックス	25	167	78	大阪体育大	和歌山
8			中村 彩花	2	氣楽道場	29	167	77	近畿大	大阪
9			小野華菜恵	3	センコー	28	158	75	早稲田大	新潟
10		Ⓚ	伊藤 七海	3	ブイ・テクノロジー	25	172	78	淑徳大	愛知
11			齊藤 咲花	2	JR東日本	19	170	78	富士学苑高	東京
12	○	Ⓚ	梅津 志悠	4	JR九州	27	170	78	敬愛高	大分

女子70kg級

No.	シード	講道館杯	氏名	段	チーム名	年齢	身長	体重	出身校	出身
1	○	Ⓚ	安松 春香	4	JR九州	32	160	70	環太平洋大	大分
2			本田 詩乃	3	ヤックス	22	170	70	帝京大	広島
3			長谷川 睦	2	北関東総合警備保障	23	167	70	平成国際大	新潟
4			今井 七海	初	トヨタ自動車	20	163	67	名張高	愛知
5			一色 美緒	3	自衛隊体育学校	25	166	70	淑徳大	広島
6	○	Ⓚ	寺田宇多菜	4	JR東日本	25	165	70	桐蔭横浜大	大阪
7			大石 野乃	3	麓刑務所	24	160	70	小城高	佐賀
8			岡田 蛍	3	ヤックス	26	160	70	早稲田大	兵庫
9			古賀 彩音	2	ひらまつ病院	24	174	70	龍谷大	福岡
10			中尾 優里	2	氣楽道場	28	170	73	近畿大	大阪
11	○	Ⓚ	西願寺里保	4	コマツ	25	174	70	淑徳高	東京
12	○		多田 純菜	3	JR東日本	24	165	70	山梨学院大	奈良
13			岸本菜々美	3	和歌山刑務所	25	158	70	鹿屋体育大	兵庫
14			有瀬 心里	3	つくばユニテッド	23	172	70	筑波大	大分
15			荒巻絵梨奈	2	麓刑務所	22	156	70	小城高	佐賀
16			渡邊 聖未	3	アドヴィックス	28	170	69	早稲田大	山梨
17			大谷 麻稀	3	北関東総合警備保障	26	161	70	平成国際大	埼玉
18	○	Ⓚ	牧田 朱加	3	ヤックス	27	163	70	鹿屋体育大	鹿児島
19		Ⓚ	杉山 歌嶺	4	JR東日本	27	170	70	桐蔭横浜大	東京
20			新保 寿莉	2	三井住友海上	19	160	70	岩倉高	栃木
21			佐藤星麗七	3	ブイ・テクノロジー	22	157	70	東海大	青森
22			衣川 暁	初	judo3.0	28	160	70	京都府立聾学校	京都
23			鈴木 胡桃	3	日本空港サービス	22	165	70	環太平洋大	岩手

女子63kg級

No.	シード	講道館杯	氏名	段	チーム名	年齢	身長	体重	出身校	出身
1	○	Ⓚ	嘉重 春樺	2	ブイ・テクノロジー	24	157	63	環太平洋大	徳島
2			杵淵 萌	3	コマツ	25	167	63	東海大	新潟
3			岸田 桃佳	2	東海げんき整骨院クラブ	22	163	63	新田高	神奈川
4			立野 奈々	3	自衛隊体育学校	26	162	63	帝京科学大	鹿児島
5			三谷 桜	3	センコー	22	158	63	帝京大	神奈川
6			仲元 歩美	4	OCEAN	40	159	63	大分大	大分

女子63kg級

No.	シード	講道館杯	氏名	段	チーム名	年齢	身長	体重	出身校	出身
7			飯野 鈴々	3	のりさだ整骨院	27	160	63	鹿屋体育大	福岡
8			畑田 暁葉	2	三井住友海上	21	163	63	夙川高	兵庫
9			浦 明澄	3	日本エースサポート	23	163	57	日本体育大	福岡
10			新井 心彩	2	JR東日本	19	160	63	埼玉栄高	東京
11			勝部 桃	3	センコー	23	160	63	龍谷大	京都
12			雑賀 天寧	2	講専柔希会	20	160	63	岐阜高専	岐阜
13			中倉 由恵	2	ヤックス	23	165	63	日本体育大	北海道
14	○	Ⓚ	檀野 芽紅	3	コマツ	23	160	63	龍谷大	大阪
15			山地由季乃	3	麓刑務所	19	163	63	須恵高	福岡
16			高橋 唯	3	OCEAN	27	165	63	帝京平成大	埼玉
17			都留 麻瑞	3	SBC湘南美容クリニック	25	162	66	筑波大	京都
18			竹下 智美	3	ヤックス	22	169	63	東京女子体育短大	東京
19			野澤 知莉	3	日本エースサポート	24	165	63	早稲田大	栃木
20			玉置 桜	3	センコー	25	162	63	日本大	北海道
21			佐藤 七海	3	順柔クラブ	22	160	63	平成国際大	東京
22			吉本 朝香	3	KJC	26	162	63	東京学芸大院	高知
23			瀬戸 葉月	3	松前柔道塾	23	161	63	東海大	北海道
24			岡田 萌	2	ZoamFITNESS	24	165	63	山梨学院大	兵庫
25			鳥越小有希	2	三井住友海上	19	160	63	鹿児島南高	鹿児島
26	○	Ⓚ	山口葵良梨	4	パーク24	23	164	63	国土館大	福岡

女子57kg級

No.	シード	講道館杯	氏名	段	チーム名	年齢	身長	体重	出身校	出身
1	○		淵田 萌生	3	自衛隊体育学校	24	156	52	山梨学院大	石川
2			眞下 桃江	4	立花学園柔道クラブ	29	162	57	国土館大	千葉
3			黒木七都美	3	アドヴィックス	27	166	56	龍谷大	愛知
4			富沢 佳奈	3	SBC湘南美容クリニック	25	161	60	東海大院	埼玉
5			丸山 佳代	3	明治国際医療大学教員	25	162	57	明治国際医療大	大阪
6			藤原 七海	2	早稲田柔道クラブ	25	160	57	早稲田大	福岡
7			石岡 美樹	3	北関東総合警備保障	24	155	57	帝京科学大	神奈川
8			福井 柚夏	3	松波総合病院	23	154	57	明治国際医療大	岐阜
9	○		佐藤 晴菜	3	日本エースサポート	25	154	57	国土館大	東京
10			菅谷 友紀	2	和道場柔友会	26	150	57	淑徳大	静岡
11			堂崎 月華	3	センコー	24	163	57	東京学芸大	愛知
12			渡辺 世奈	3	ひらまつ病院	25	170	57	龍谷大	岐阜
13	○	Ⓚ	込山 未菜	3	コマツ	22	163	57	東海大	神奈川
14			柴田 理帆	5	JR東日本	27	165	57	筑波大	宮城
15			西尾 果連	3	JR九州	24	157	57	山梨学院大	熊本
16			大和久友佳	4	ヤックス	28	161	57	山梨学院大	千葉
17	○	Ⓚ	瀬戸口栞南	3	光仁会病院	25	162	57	山梨学院大	長崎
18			宮崎 七海	3	府中刑務所	23	157	57	東海大	青森
19			瀧川 萌	3	ブイ・テクノロジー	24	157	57	筑波大	大阪
20		Ⓚ	香川 瑞希	3	JR東日本	25	160	57	東海大	広島
21			對馬みなみ	3	北関東総合警備保障	24	160	57	仙台大	青森
22			中川 彩純	3	ティーエスアルフレッサ	24	156	57	仙台大	広島
23			柳 華空	3	シダックス柔道倶楽部	23	160	57	龍谷大	大阪
24			西川みはる	3	JR九州	22	159	57	帝京大	兵庫
25	○		江口 凜	3	コマツ	20	163	57	桐蔭学園高	大阪
26			武田 優香	3	三井住友海上	23	151	57	龍谷大	京都
27			古都 愛海	3	東海げんき整骨院クラブ	25	156	57	東海大	神奈川
28			角田 奈々	3	センコー	25	160	57	帝京大	埼玉
29	○	Ⓚ	古賀ひより	4	パーク24	23	153	57	環太平洋大	神奈川
30			木村 萌乃	3	早稲田柔道クラブ	25	157	57	早稲田大	群馬
31			萩田紗安香	初	トヨタ自動車	23	160	57	愛知黎明高	愛知
32			出村 花恋	3	ダイサン	25	158	57	龍谷大	福井

選手の横顔
女子78超・78・70・63・57kg級

参加事業所一覧表

女子52kg級

No.	シード	講道杯	氏名	段	チーム名	年齢	身長	体重	出身校	出身
1	○	Ⓚ	武田 亮子	4	コマツ	25	154	52	龍谷大	京都
2			等々力瑛乃	3	日本生命保険相互会社	26	155	52	立教大	長野
3			山口 芽瑠	3	北関東総合警備保障	23	160	52	帝京大	長崎
4			井田 侑希	初	三井住友海上	21	155	52	児玉高	埼玉
5			野村 真希	3	東京柔道整復専門学校	23	155	52	日本大	長野
6	○	Ⓚ	坪根菜々子	3	自衛隊体育学校	24	156	52	福岡大	福岡
7			平林 志乃	4	氣樂道場	31	156	55	東海大	大阪
8			中川原知波	3	アドヴィックス	26	160	51	学芸大	福岡
9		Ⓚ	中内 柚里	3	JR東日本	25	155	52	龍谷大	愛媛
10			舟崎 千夏	3	天理大学クラブ	24	154	52	天理大	大阪
11			足立 光	3	日本エースサポート	22	155	52	東海大	兵庫
12	○		藤本 彩月	2	SBC湘南美容クリニック	23	159	53	桐蔭横浜大	兵庫
13			竹内 鈴	3	パーク24	27	152	52	東海大	福井
14			川西 恵奈	2	氣樂道場	28	155	56	近畿大	大阪
15			日下部敦美	3	大阪拘置所	26	156	52	山梨学院大	大阪
16			向江 紗良	3	センコー	28	157	52	淑徳大	大阪
17			森田 結衣	2	京都医健専門学校	18	150	52	文教高	滋賀
18	○	Ⓚ	藤城 心	3	三井住友海上	23	159	52	富士学苑高	千葉
19			中村愛香莉	3	JR九州	24	156	52	国士館大	福岡
20			渋谷 舞	3	ヤックス	24	148	52	環太平洋大	青森
21			松本 美結	2	松波総合病院	29	154	52	大垣日大高	岐阜
22			新城 凜子	2	ブイ・テクノロジー	24	157	52	環太平洋大	沖縄
23			石原 涼葉	初	トヨタ自動車	21	158	52	名張高	愛知

女子48kg級

No.	シード	講道杯	氏名	段	チーム名	年齢	身長	体重	出身校	出身
1	○		森 結愛	3	ヤックス	24	145	48	龍谷大	兵庫
2			村上 由夏	2	氣樂道場	25	161	51	環太平洋大	大阪
3			野崎偉万里	3	JR東日本	23	155	48	明治国際医療大	京都
4			荒井 玲香	2	たいよう保育園	22	156	48	山梨学院大	東京
5			山田 萌花	2	日本製鉄大分	18	152	48	大分工業高	大分
6			五十嵐莉子	3	慶應柔友会	24	152	48	慶應義塾大	神奈川
7		Ⓚ	坂口 仁美	4	ヤックス	30	145	48	国際武道大	長野
8			久保井仁菜	3	関彰商事	23	147	48	筑波大	和歌山
9			吉田 涼	3	コマツ	23	148	48	環太平洋大	沖縄
10			中矢 遥香	3	日本エースサポート	24	155	48	龍谷大	愛媛
11			島田 沙和	2	綾羽	22	148	46	神戸市立盲学校	兵庫
12			桐谷 琴華	2	大阪借星学園柔友会	21	155	48	創志学園高	大阪

No.	会社名	No.	会社名	No.	会社名
1	(株)アーバンセキュリティ	66	(株)興徳クリーナー	131	中井エンジニアリング(株)
2	R&S Academy	67	甲南柔友会	132	名古屋刑務所
3	愛柔会	68	甲府刑務所	133	西山建装工業(株)
4	愛知県県武道場	69	神戸拘置所	134	日亜化学工業(株)
5	愛知大学柔道クラブ	70	コマツ	135	日大生物資源科学部 柔友会
6	あおり柔道盛り上げ隊 WAND	71	(株)坂田精密	136	日光警備保障(株)
7	青山柔友会	72	(有)サトー工業	137	日体柔友会
8	赤門柔道倶楽部	73	JR東日本	138	日本製鉄(株)瀬戸内
9	赤穂YAWARAクラブ	74	JFEスチール(株)	139	日本製鉄(株)本社
10	旭化成(株)	75	JAKE・JAPAN柔道クラブ	140	日本製鉄(株)九州製鉄所 大分地区
11	(株)アドヴィックス	76	自衛隊体育学校	141	日本中央競馬会
12	綾羽(株)	77	シダックス柔道倶楽部	142	日本通運(株)
13	ALSOK 総合警備保障(株)	78	ジャパンエレベーターサービスホールディングス(株)	143	日本エースサポート(株)
14	ALSOK 北関東総合警備保障(株)	79	柔士会	144	日本空港サービス(株)
15	ALSOK 近畿(株)	80	NPO法人 judo3.0	145	日本生命保険相互会社
16	ALSOK 群馬(株)	81	順柔クラブ	146	日本大学職員
17	あわら柔道クラブ立志塾	82	信和銅板(株)	147	日本ろう者柔道クラブ
18	飯田道場	83	ZoamFITNESS	148	のりさだ整骨院(有 憲心)
19	(株)イカイ	84	(一社)スポーツひのまるキッズ協会	149	パーク24(株)
20	(株)イカイ九州	85	清和大学柔道クラブ	150	萩柔道クラブ
21	いけだ接骨院	86	関彰商事(株)	151	羽田野道場
22	ISAMI(株)	87	瀬田柔道会	152	羽田タートルサービス(株)
23	1129COMPANY	88	摂南柔道クラブ	153	東日本成人矯正医療センター
24	(株)ヴァンガードスミス	89	センコー(株)	154	東日本旅客鉄道(株)
25	Wismettac フーズ	90	センコー(株)柔道クラブ	155	(株)肥後銀行
26	宇治柔道会	91	センコー商事(株)	156	平川商事(株)
27	エイチアイ(株)	92	専柔会(専修大学柔道愛好会)	157	医療法人ひらまつ病院
28	笑顔道整骨院グループ	93	セントラル警備保障(株)	158	広島大学柔道クラブ
29	(有)エスティーエム	94	創柔会柔道クラブ	159	(株)ブイ・テクノロジー
30	SBC湘南美容クリニック(閉了徳寺大学職員)	95	ダイコロ(株)	160	福岡刑務所
31	大阪借星学園柔友会	96	(株)ダイサン	161	福岡柔友会
32	大阪ガス(株)	97	大三紙業(株)	162	ふくおかフィナンシャルグループ
33	大阪刑務所	98	たいよう保育園	163	不二熟学サービス(株)
34	大阪拘置所	99	TAKAHASHI JUDO ACADEMY	164	府中刑務所
35	OsakaMetro柔道	100	tacos-k	165	麓刑務所
36	OCEAN	101	立川拘置所	166	bexise合同会社
37	OGAWA 警備(株)	102	立花学園柔道クラブ	167	北陸電力(株)
38	海上自衛隊 舞鶴	103	千葉刑務所	168	松波総合病院
39	金沢学院クラブ	104	千葉市消防局	169	松前柔道塾
40	川崎鶴見臨港バス(株)	105	九蓮宝燈柔道倶楽部	170	丸紅(株)
41	関西大学柔友会	106	つくばユニテッド	171	満洋丸
42	関西電力(株)	107	ティーエスアルフレッサ(株)	172	三重刑務所
43	氣樂道場	108	TEIKA柔道クラブ	173	(株)ミキハウス
44	喜連川社会復帰促進センター	109	天崎講武会	174	三井住友海上火災保険(株)
45	岐阜刑務所	110	天理大学クラブ	175	三菱重工業(株)名古屋
46	九州電力(株)	111	東海げんき整骨院クラブ	176	水戸刑務所
47	九州旅客鉄道(株)	112	東京海上日動火災保険(株)	177	明治国際医療大学職員
48	(株)九電工	113	東京拘置所	178	舩柔道クラブ
49	京都医健専門学校	114	東京柔道整復専門学校	179	(株)千葉薬品(ヤックス)
50	協道会	115	東京消防庁	180	八代レディースクリニック
51	京都刑務所	116	東京武道館柔友会	181	(株)YANESEKO
52	近畿大学職員	117	(株)東芝	182	和道場柔友会
53	久保井塾	118	東武鉄道(株)	183	ゆうスポーツクラブ
54	球磨柔道クラブ	119	東洋水産(株)	184	横浜刑務所
55	(株)クラレ岡山事業所	120	東レ(株)滋賀事業場	185	吉川工業(株)
56	栗田産業(株)	121	東レ(株)愛媛工場	186	吉田道場
57	桑原柔道クラブ	122	東レ(株)名古屋事業場	187	米田柔整専門学校
58	慶應柔友会	123	トーヨー企業(株)	188	力善柔道クラブ
59	KJC	124	トーシン工業(株)	189	陸上自衛隊第1空挺団
60	京葉ガス(株)	125	(株)戸高鋳業社	190	(株)リンクスタッフグループ
61	建装工業(株)	126	ともえ産業情報柔道クラブ	191	YKK(株)
62	皇學館大学柔道研究会	127	富山サンダーバーズ柔道クラブ	192	和歌山刑務所
63	剛柔心柔道クラブ	128	トヨタ自動車(株)	193	早稲田柔道クラブ
64	医療法人光仁会 光仁会病院	129	(株)豊田自動織機		
65	講専柔会	130	とんとん柔道クラブ		

選手の種類・女子
52kg級・48kg級

過去の成績

回	年月日	場所	種別	参加人員	優勝	準優勝	3位	
1	1971.8.29	大阪市立修道館	1部 30才以上	26	⑥ 古賀 武 32 (新日鉄八幡)	⑤ 山崎 忠男 31 (三井建設東京)	⑤ 佐々木伸行 31 (東レ滋賀)	⑤ 山本 彰一 31 (三菱重工名古屋)
			2部 25～30	37	⑤ 村井 正芳 29 (新日鉄本社)	⑤ 山本 裕洋 27 (旭化成)	⑤ 小林 次雄 26 (博報堂)	④ 園田 義男 25 (日本運送中研)
			3部 20～25	55	④ 佐々木 均 22 (旭化成)	④ 中川 良夫 23 (東レ滋賀)	③ 滝上 近護 22 (三井建設本社)	③ 桜井 滋夫 22 (ダイニッカ)
			4部 20才未満	37	㊦ 南 喜陽 19 (新日鉄広畑)	㊦ 古賀 正広 19 (丸善石油下津)	㊦ 峠 治義 19 (旭化成)	㊦ 河野 満男 18 (クラレ岡山)
2	1972.8.27	福岡市民体育館	1部 30才以上	15	⑤ 村井 正芳 30 (新日鉄広畑)	⑥ 古賀 武 33 (新日鉄八幡)	④ 川田 道男 35 (日本運送大阪)	④ 持田 辰次 32 (ダイニッカ)
			2部 25～30	44	⑤ 山本 裕洋 28 (旭化成)	④ 笹川 正明 27 (新日鉄境)	④ 石橋 重則 25 (博報堂)	④ 増田 正彦 25 (博報堂)
			3部 20～25	57	⑤ 岩田 久和 22 (新日鉄本社)	③ 田中 直樹 22 (三井建設)	④ 古賀 幸洋 23 (丸善石油下津)	④ 珠玖三喜男 23 (博報堂)
			4部 20才未満	39	② 渡辺 一男 19 (新日鉄広畑)	㊦ 河野 満男 19 (クラレ岡山)	㊦ 横田 輝隆 19 (新日鉄堺)	㊦ 大西 昭人 18 (新日鉄堺)
3	1973.8.26	大阪市立修道館	1部 年令無制限	37	④ 藤猪 省三 23 (クラレ岡山)	④ 増田 正彦 26 (博報堂)	④ 佐藤 美弘 26 (旭化成)	③ 大西久五郎 24 (東レ滋賀)
			2部 30才以上	22	⑤ 鳥海又五郎 30 (博報堂)	⑤ 佐々木伸行 33 (東レ滋賀)	③ 石川 晃三 36 (丸善石油下津)	③ 小園 弘美 30 (新日鉄八幡)
			3部 22～30	88	④ 深沢 嘉直 26 (博報堂)	④ 重松 義成 22 (博報堂)	③ 梶原 博見 24 (旭化成)	③ 青木 則雄 24 (三菱重工名古屋)
			4部 22才未満	56	㊦ 横田 輝隆 20 (新日鉄堺)	③ 白石 勲 21 (丸善石油下津)	㊦ 宮木 力 21 (新日鉄光)	㊦ 岩下 巖根 21 (東レ滋賀)
4	1974.8.25	大阪市立修道館	1部 年令無制限	34	④ 組坂 英満 23 (博報堂)	③ 水谷 久夫 26 (新日鉄広畑)	④ 城戸 久雄 26 (東レ滋賀)	③ 北崎 寿 22 (日本運送)
			2部 30才以上	30	⑤ 佐々木伸行 34 (東レ滋賀)	③ 渡辺 軍三 30 (電々東京)	④ 鶴丸 稔昌 30 (日本運送)	④ 佐藤 堯 33 (朝日新聞大阪)
			3部 22～30	72	③ 薦田 茂久 23 (旭化成)	④ 細川 和美 25 (京浜急行)	③ 目串 幸一 23 (東レ滋賀)	② 秋元 利幸 25 (三井建設)
			4部 22才未満	51	② 渡辺 一男 21 (新日鉄広畑)	㊦ 徳山 唯志 20 (クラレ岡山)	㊦ 大西 昭人 20 (新日鉄堺)	㊦ 芝田 国光 19 (新日鉄堺)
5	1975.8.31	大阪市立修道館	1部 年令無制限	31	④ 山家 久博 25 (東レ滋賀)	④ 加茂博久仁 24 (博報堂)	④ 鮫島 俊隆 25 (新日鉄広畑)	④ 大西久五郎 26 (東レ滋賀)
			2部 30才以上	19	⑤ 小林 次雄 30 (博報堂)	③ 渡辺 軍三 31 (電々東京)	④ 斉藤 文夫 30 (東レ滋賀)	⑤ 小沢 正弘 30 (新日鉄広畑)
			3部 22～30	71	③ 竹下 盛史 23 (川鉄千葉)	④ 中村 博之 22 (三菱重工名古屋)	④ 久保山徳男 24 (東レ滋賀)	⑤ 深沢 嘉直 28 (博報堂)
			4部 22才未満	45	② 斉藤 宣明 20 (東レ滋賀)	㊦ 久保田敏雄 21 (日本運送)	㊦ 野中 徳義 21 (三井建設)	㊦ 浜畑 和則 19 (新日鉄広畑)
6	1976.8.29	大阪市立修道館	1部 年令無制限	36	③ 辻原謙太郎 22 (ダイニッカ)	④ 薦田 茂久 25 (旭化成)	③ 田中 弘一 22 (旭化成)	③ 池田 勉 24 (三井造船)
			2部 30才以上	22	④ 鶴丸 稔昌 32 (日本運送)	③ 赤間 孝 31 (帝人松山)	⑤ 副島 盛雄 33 (東レ滋賀)	④ 斉藤 文夫 31 (東レ滋賀)
			3部 22～30	82	④ 中村 博之 24 (三菱重工)	③ 河野 篤徳 23 (ダイニッカ)	④ 大西久五郎 27 (東レ滋賀)	② 友碓 利勝 22 (旭化成)
			4部 22才未満	53	㊦ 下俣 勇満 19 (新日鉄名古屋)	② 児玉 義明 20 (旭化成)	㊦ 猿渡 恵二 21 (日本運送)	㊦ 吉村 定三 18 (新日鉄広畑)

回	年月日	場所	種別	参加人員	優勝	準優勝	3位	
7	1977.8.28	大阪市立修道館	1部 年令無制限	39	③ 加瀬 次郎 22 (京葉ガス)	④ 中村 博之 24 (三菱重工名古屋)	⑤ 城戸 久雄 29 (東レ滋賀)	② 友碓 利勝 23 (旭化成)
			2部 30才以上	26	④ 小園 弘美 34 (新日鉄八幡)	⑤ 有田 真一 30 (丸善石油下津)	④ 谷田 勝一 32 (谷田商店)	⑤ 高橋 政秀 30 (丸善石油下津)
			3部 22～30	69	③ 田中 弘一 23 (旭化成)	④ 橋元 秀利 25 (旭化成)	⑤ 岩田 久和 27 (新日鉄広畑)	④ 丸谷 武久 24 (新日鉄広畑)
			4部 22才未満	44	㊦ 吉村 定三 19 (新日鉄広畑)	② 河野 順彦 (旭化成)	㊦ 古賀 省三 20 (帝人松山)	② 松本 正明 20 (旭化成)
8	1978.8.27	大阪市立修道館	1部 年令無制限	39	④ 中村 博之 26 (三菱重工名古屋)	② 斉藤 宣明 23 (東レ滋賀)	⑤ 岩田 久和 28 (新日鉄広畑)	⑤ 組坂 英満 27 (博報堂)
			2部 30才以上	27	⑤ 田畑 三三 31 (新日鉄広畑)	④ 石橋 重則 31 (博報堂)	⑤ 城戸 久雄 30 (東レ滋賀)	⑤ 飯田 喜七 32 (クラレ岡山)
			3部 22～30	69	③ 諏訪 剛 23 (京葉ガス)	② 友碓 利勝 24 (旭化成延岡)	⑤ 山家 久博 28 (天理時報社)	③ 横田 輝隆 25 (新日鉄堺)
			4部 22才未満	39	㊦ 前田 進 20 (新日鉄広畑)	㊦ 山本 義治 20 (川鉄千葉)	㊦ 松木園佳澄 21 (東レ滋賀)	② 川野 敏也 19 (新日鉄堺)
9	1979.8.26	大阪市立修道館	1部 年令無制限	35	③ 竹下 盛史 27 (川鉄千葉)	④ 橋元 秀利 27 (旭化成延岡)	④ 薦田 茂久 28 (旭化成延岡)	㊦ 吉村 定三 21 (新日鉄広畑)
			2部 30才以上	23	⑤ 大西久五郎 30 (東レ滋賀)	⑤ 城戸 久雄 31 (東レ滋賀)	④ 金田 進 35 (武田薬品光)	③ 吉永 豊貴 31 (豊中市役所)
			3部 22～30	75	④ 田中 弘一 25 (旭化成延岡)	② 大槻 雄二 24 (新日鉄広畑)	② 児玉 義明 23 (旭化成延岡)	⑤ 山家 久博 29 (天理時報社)
			4部 22才未満	44	㊦ 山本 義治 21 (川鉄千葉)	㊦ 植村 勝決 20 (新日鉄名古屋)	② 是枝 隆 (旭化成延岡)	㊦ 佐藤 正直 19 (王子製紙)
10	1980.8.31	大阪市立修道館	1部 年令無制限	34	④ 諏訪 剛 25 (京葉瓦斯)	⑤ 薦田 茂久 29 (旭化成延岡)	② 日出 幸男 27 (東レ滋賀)	③ 栗原三千男 22 (新日鉄広畑)
			2部 30才以上	31	⑤ 山家 久博 30 (天理時報社)	⑤ 赤間 孝 35 (帝人松山)	⑤ 谷田 勝一 35 (谷田商店)	④ 阿部 治夫 30 (東レ滋賀)
			3部 22～30	92	③ 星 君男 22 (京葉瓦斯)	③ 友碓 利勝 26 (旭化成延岡)	⑤ 丸谷 武久 27 (新日鉄広畑)	㊦ 吉村 定三 22 (新日鉄広畑)
			4部 22才未満	59	② 甲斐 誠治 18 (旭化成延岡)	② 岩崎 泰祐 20 (新日鉄広畑)	② 西村 和憲 19 (日本通運)	② 桐原 幸清 21 (新日鉄広畑)
11	1981.8.30	大阪市立修道館	1部 年令無制限	43	③ 星 君男 23 (京葉ガス)	④ 藤原 敬生 22 (新日鉄本社)	③ 栗原三千男 24 (新日鉄広畑)	④ 竹下 盛史 29 (川鉄千葉)
			2部 30才以上	38	⑤ 薦田 茂久 30 (旭化成延岡)	⑤ 秋山 啓二 30 (早川繊維)	⑤ 林 信蔵 30 (林工務店)	④ 奥山 孝人 31 (東レ滋賀)
			3部 22～30	80	③ 田村 信一 22 (三井造船千葉)	③ 後藤 幸三 22 (本田技研熊本)	③ 佐藤 英彦 25 (京葉ガス)	③ 鷹田 文明 22 (中央競馬会)
			4部 22才未満	69	② 吉永 剛 20 (旭化成延岡)	㊦ 岩崎 泰祐 21 (新日鉄広畑)	② 萱場 英明 19 (日本警備保障上信越)	② 山崎 宏 19 (京葉ガス)
12	1982.8.29	大阪市立修道館	1部 年令無制限	36	④ 前野 秀秋 23 (旭化成延岡)	⑤ 丸谷 武久 29 (新日鉄広畑)	⑤ 田中 弘一 28 (旭化成延岡)	③ 田村 信一 23 (三井造船千葉)
			2部 30才以上	30	⑤ 山家 久博 32 (天理時報社)	⑤ 城戸 久雄 34 (東レ滋賀)	⑤ 谷田 勝一 37 (谷田商店)	④ 竹下 盛史 30 (川鉄千葉)
			3部 22～30	70	⑤ 加瀬 次郎 27 (京葉ガス)	③ 江口二三男 22 (ダイコロ)	② 松井 典夫 26 (旭化成延岡工場)	③ 広田 信介 23 (トヨタ自動車)
			4部 22才未満	80	② 甲斐 誠治 20 (旭化成延岡)	㊦ 岩下 実夫 19 (新日鉄広畑)	② 前嶋幸太郎 20 (旭化成延岡工場)	② 赤崎 謙一 20 (本田技研熊本)

回	年月日	場 所	種 別	参加人員	優 勝	準 優 勝	3 位	
13	1983.8.28	大阪市立 修 道 館	1 部 年令無制限	37	④ 前野 秀秋 24 (旭化成延岡工場)	④ 星 君男 25 (京葉ガス)	④ 大迫 伸明 22 (旭化成延岡工場)	③ 清光 興起 24 (旭化成延岡支社)
			2 部 30才以上	32	⑤ 丸谷 武久 30 (新日鉄広畑)	④ 竹下 盛史 31 (川鉄千葉)	④ 奥山 孝人 33 (東レ滋賀)	⑤ 城戸 久雄 35 (東レ滋賀)
			3 部 22 ~ 30	88	④ 郷田 博史 24 (旭化成延岡工場)	④ 森本 健文 22 (天理興業)	③ 新居 拓三 22 (ダイコロ)	③ 大槻 雄二 28 (新日鉄広畑)
			4 部 22才未満	71	② 本田 政義 19 (旭化成延岡工場)	② 川口 文生 21 (新日鉄広畑)	② 福田 重夫 20 (トヨタ自動車)	② 平松 利明 19 (高宮接骨院)
14	1984.8.26	大阪市立 修 道 館	1 部 年令無制限	41	④ 森本 健文 23 (天理興業)	④ 田村 信一 25 (三井造船千葉)	④ 郷田 博史 25 (旭化成)	② 桐原 幸清 25 (新日鉄広畑)
			2 部 30才以上	21	⑤ 山家 久博 34 (天理時報社)	⑤ 城戸 久雄 36 (東レ滋賀)	④ 室井 秀嗣 32 (西武建設)	③ 広瀬 武 31 (帝人松山)
			3 部 22 ~ 30	71	④ 滝吉 直樹 22 (新日鉄本社)	③ 赤星 陽治 24 (京葉ガス)	③ 及川 幸男 23 (京葉ガス)	② 渡辺 剛 22 (新日鉄広畑)
			4 部 22才未満	67	② 中山 幸男 20 (三菱レイヨン大竹)	② 木下 英二 21 (新日鉄堺)	② 三上 辰夫 20 (王子製紙苫小牧)	② 原田 裕一 20 (日本通運本社)
15	1985.8.4	ダイコロ 武 友 館	1 部 年令無制限	46	④ 星 君男 27 (京葉ガス)	② 吉永 剛 24 (旭化成延岡工場)	⑤ 藤原 敬生 26 (新日鉄本社)	③ 重松 裕之 24 (中央競馬会)
			2 部 30才以上	28	⑤ 加瀬 次郎 30 (京葉ガス)	⑤ 丸谷 武久 31 (新日鉄広畑)	③ 大槻 雄二 30 (新日鉄広畑)	③ ト部 秀幸 30 (吉川工業名古屋)
			3 部 22 ~ 30	79	④ 栗原三千男 28 (新日鉄広畑)	④ 中村 義博 24 (中央競馬会)	④ 島本 誠 25 (旭化成延岡工場)	④ 松本 弘二 29 (中央競馬会)
			4 部 22才未満	71	② 本田 政義 21 (旭化成延岡工場)	② 米原 仁 20 (旭化成延岡工場)	② 松木 芳伸 21 (旭化成延岡工場)	② 浅井 竜也 18 (ダイコロ)
16	1986.8.24	ダイコロ 武 友 館	1 部 無制限	49	④ 滝吉 直樹 24 (新日鉄本社)	④ 羽賀 善夫 23 (旭化成延岡工場)	④ 栗原三千男 29 (新日鉄広畑)	③ 山田 孝之 23 (近畿通関)
			2 部 86kg以下	55	④ 吉川 博 23 (京葉ガス)	③ 浜埜 享 22 (中央競馬会)	④ 中島 登高 23 (ミサワホーム)	② 吉永 剛 25 (旭化成延岡工場)
			3 部 71kg以下	50	④ 鴨川 裕美 24 (旭化成延岡工場)	④ 今堀 浩之 23 (東洋水産)	③ 上田 一美 24 (トヨタ自動車)	② 中田 政美 19 (ダイコロ本社)
			4 部 22才未満	56	② 猶崎 和弘 20 (旭化成延岡工場)	② 竹上 勝 20 (三菱重工名古屋)	② 当山 信次 20 (ダイコロ大阪工場)	② 石黒 栄二 21 (旭化成延岡工場)
			5 部 30才以上	22	③ 大槻 雄二 31 (新日鉄広畑)	④ 松本 弘二 30 (中央競馬会)	⑤ 大山 昭三 32 (ダイコロ大阪工場)	④ 畑山 一之 32 (王子製紙苫小牧)
17	1987.8.30	ダイコロ 武 友 館	1 部 無制限	66	④ 滝吉 直樹 25 (新日鉄本社)	⑤ 前野 秀秋 28 (旭化成延岡支社)	⑤ 星 君男 29 (京葉ガス)	④ 羽賀 善夫 24 (旭化成延岡支社)
			2 部 86kg以下	59	④ 中村 義博 26 (日本中央競馬会)	④ 喜多 憲一 26 (旭化成延岡工場)	③ 杉山 照彦 23 (東レ滋賀)	⑤ 大迫 明伸 26 (旭化成延岡支社)
			3 部 71kg以下	56	③ 坂下 誠 23 (西武百貨店)	③ 木田 守 26 (ダイコロ大阪工場)	③ 中島 慶二 25 (ダイコロ本社)	③ 大崎 昭浩 22 (横浜そごう)
			4 部 22才未満	59	② 江口 信幸 19 (旭化成延岡支社)	③ 沢田 哲也 20 (中村記念病院)	② 築城 孝佳 20 (旭化成延岡工場)	② 小嶋光一路 19 (旭化成延岡支社)
			5 部 30才以上	19	⑤ 諏訪 鋼 32 (京葉ガス)	④ ト部 秀幸 32 (吉川工業名古屋)	⑤ 佐々木政彦 30 (小野沢接骨院)	⑤ 栗原三千男 30 (新日鉄広畑)
18	1988.8.28	ダイコロ 武 友 館	1 部 無制限	63	⑤ 樋川 純 25 (旭化成延岡支社)	④ 山内 直人 24 (旭化成延岡工場)	③ 檀上 治享 24 (新日鉄広畑)	③ 桐原 幸清 29 (新日鉄広畑)
			2 部 86kg以下	69	⑤ 吉川 博 25 (京葉ガス)	④ 村田 正夫 24 (新日鉄本社)	④ 山田 孝之 25 (近畿通関)	② 畑田 篤徳 25 (三井生命)
			3 部 71kg以下	62	④ 丸山 顕志 23 (ダイコロ大阪工場)	② 中田 政美 21 (ダイコロ大阪工場)	③ 久保 義和 24 (東レ滋賀)	④ 鴨川 裕美 26 (旭化成延岡支社)
			4 部 22才未満	64	② 小嶋光一路 20 (旭化成延岡支社)	② 渡辺 龍治 18 (旭化成延岡工場)	③ 沢田 哲也 21 (中村記念病院)	② 荻守 信一 18 (旭化成延岡支社)
			5 部 30才以上	15	⑤ 星 君男 30 (京葉ガス)	④ 山口 勇二 30 (ダイコロ大阪工場)	④ 松木園佳澄 31 (東レ滋賀)	④ ト部 秀幸 33 (吉川工業)

回	年月日	場 所	種 別	参加人員	優 勝	準 優 勝	3 位	
19	1989.8.27	ダイコロ 武 友 館	1 部 無制限	73	新垣 修 (NTT東京支社)	樋川 純 (旭化成支社)	星 君男 (京葉ガス)	小泉 明生 (松下電器)
			2 部 86kg以下	78	杉山 照彦 (東レ滋賀)	浅井 竜也 (ダイコロ工場)	友田 義孝 (中央競馬会)	奥村 茂之 (京阪電鉄)
			3 部 71kg以下	52	鴨川 裕美 (旭化成支社)	中田 政美 (ダイコロ工場)	斉藤 俊郎 (新日鉄広畑)	棚原 淳 (沖繩実業団)
			4 部 65kg以下	35	佐々木 勉 (ダイコロ)	笹野 知宏 (本田技研熊本)	井上 卓也 (本田技研鈴鹿)	喜多 康之 (大阪ガス)
			5 部 22才未満	59	渡辺 龍治 (旭化成工場)	相内 理一 (ダイコロ本社)	荻守 信一 (旭化成支社)	藤本 栄二 (新日鉄広畑)
			6 部 30才以上	12	前野 秀秋 (旭化成支社)	荒牧 勇 (ダイコロ工場)	桐原 幸清 (新日鉄広畑)	松木園佳澄 (東レ滋賀)
			7 部 女子の部	18	加納 薫 (日本電気)	山口寿美子 (京阪電鉄)	村谷 敦子 (中村記念病院)	石田 順子 (ミキハウス)
20	1990.8.26	ダイコロ 武 友 館	1 部 無制限	80	岡泉 淳 (新日鉄広畑)	新垣 修 (NTT東京)	青木 英人 (西興産業)	甲斐 誠治 (旭化成延岡)
			2 部 86kg以下	83	村田 正夫 (新日鉄本社)	奥林 洋樹 (近畿通関)	山崎 茂樹 (旭化成ペンベルグ)	桑畑 政幸 (旭化成ペンベルグ)
			3 部 71kg以下	63	徳安 秀正 (京葉ガス)	大崎 昭浩 (横浜そごう)	田中 誠二 (東芝本社)	山脇 悟 (日本通運)
			4 部 65kg以下	41	丸山 顕志 (ダイコロ工場)	喜多 康之 (大阪ガス)	岡本 一之 (東レ滋賀)	佐藤 健二 (自衛隊体育学校)
			5 部 22才未満	70	荻守 信一 (旭化成レイヨン)	手嶋 浩一 (ダイコロ工場)	藤井 政徳 (新日鉄広畑)	柏原 正己 (王子製紙)
			6 部 30才以上	6	ト部 秀幸 (吉川工業名古屋)	釘田 英弘 (三井生命)		
			7 部 女子無制限	12	赤堀 和子 (住友海上本社)	クリスティーヌ マイヤレンド (住友海上支社)	宮沢久美子 (日本電気)	中村 俊美 (ミキハウス)
			8 部 女子61kg以下	14	加納 薫 (日本電気)	早川 薫 (住友海上本社)	山口寿美子 (京阪電鉄)	土山真佐子 (京阪電鉄)
			9 部 女子52kg以下	11	西林 邦恵 (京阪電鉄)	植田 早苗 (ダイコロ工場)	渋谷美枝子 (住友海上本社)	三明 幸子 (京阪電鉄)
21	1991.8.25	ダイコロ 武 友 館	1 部 無制限	91	樋川 純 (旭化成ペンベルグ)	中谷 弘 (新日鉄広畑)	岩村 衛 (NTT東京)	佐藤 克己 (横浜そごう)
			2 部 86kg以下	92	山崎 茂樹 (旭化成ペンベルグ)	山本 旗六 (日本中央競馬会)	徳田 真三 (ダイコロ工場)	石田 輝也 (新日鉄本社)
			3 部 71kg以下	64	川合 卓司 (マルナカ)	津久井秀和 (高宮接骨院)	太田 啓 (日本中央競馬会)	上田 一美 (トヨタ自動車)
			4 部 65kg以下	50	黒田 圭一 (小林接骨院)	内田 強 (内田組)	松本 俊之 (NTT東京)	今川 義則 (総合整備保障)
			5 部 22才未満	85	相内 理一 (ダイコロ工場)	渡辺 龍治 (旭化成延岡)	奈良 智之 (新日鉄広畑)	野口 洋次 (日本道路公団)
			6 部 30才以上	13	桐原 幸清 (新日鉄広畑)	川波 信親 (九州電力)	善明 康二 (吉川工業名古屋)	荒木 一則 (大阪ガス)
			7 部 女子無制限	14	韓 蕾 (コマツ川崎)	吉田 希 (ミキハウス)	ナタリア スリフェフ (コマツ)	顧 懿 (コマツ川崎)
			8 部 女子61kg以下	26	長谷川双葉 (コマツ)	ゾルフィア ガリボア (コマツ)	村谷 敦子 (中村記念病院)	恵本 裕子 (住友海上)
			9 部 女子52kg以下	12	西林 邦恵 (京阪電鉄)	佐藤美千代 (コマツ)	山口 文子 (ダイコロ)	鈴木 千鶴 (ミキハウス)

回	年月日	場 所	種 別	参加人員	優 勝	準 優 勝	3 位	
22	1992.8.29 ~30	ダイコロ 武友館 参加総数 573名	1部 95kg以上	64	岡泉 淳 (新日鉄広畑)	三谷浩一郎 (日本道路公団)	樋川 純 (旭化成延岡)	柳 英幸 (ダイコロ東京)
			2部 95kg以下	58	山崎 茂樹 (旭化成延岡)	岡泉 茂 (新日鉄本社)	江口 信幸 (旭化成支社)	小嶋光一路 (旭化成延岡)
			3部 86kg以下	77	甲斐 大輔 (日本道路公団)	石田 輝也 (新日鉄本社)	村田 正夫 (新日鉄広畑)	房前 善行 (九州電力)
			4部 78kg以下	72	石川 哲也 (そごう本社)	白谷 勝広 (総合警備保障)	白石雄二郎 (旭化成延岡)	三宅 仁 (協和埼玉銀行)
			5部 71kg以下	62	加美 富章 (京葉ガス)	上原 貴志 (トヨタ自動車)	山脇 悟 (日本通運)	仁田 清一 (自衛隊体育学校)
			6部 65kg以下	37	柴田裕二郎 (近畿通関)	牧瀬 洋人 (自衛隊体育学校)	坂口 修二 (横浜そごう)	佐々木 勉 (ダイコロ工場)
			7部 60kg以下	30	村上 喜則 (ダイコロ東京)	河合 宏和 (総合警備保障)	宮本 聡 (京阪電鉄)	石川 裕之 (総合警備保障)
			8部 22才未満	85	三ツ石幸一 (ダイコロ工場)	柏原 正己 (王子製紙)	江良 誠 (旭化成延岡)	相内 理一 (ダイコロ本社)
			9部 女子66kg以上	18	秋元 博美 (コマツ)	鈴木 知子 (ミキハウス)	丸山 徳子 (協和埼玉銀行)	浅田ゆかり (ミキハウス)
			10部 女子66kg以下	22	リエン シーイー (西興産業)	笹村千津子 (ミキハウス)	石井 幸恵 (コマツ)	石橋 千里 (協和埼玉銀行)
			11部 女子61kg以下	18	恵本 裕子 (住友海上)	白石 美穂 (ミキハウス)	宮崎未樹子 (住友海上)	蒲谷 史絵 (ミキハウス)
			12部 女子56kg以下	15	加藤としえ (住友海上)	篠原 由江 (協和埼玉銀行)	藪下めぐみ (ミキハウス)	時森 香織 (協和埼玉銀行)
			13部 女子52kg以下	15	児玉 悟見 (ミキハウス)	常松 ゆか (住友海上)	坂井 澄江 (ミキハウス)	二宮千由里 (協和埼玉銀行)
23	1993.8.28 ~29	ダイコロ 武友館 参加総数 616名	1部 95kg以上	66	岡泉 淳 (新日鉄広畑)	大瀧 賢司 (日本中央競馬会)	山内 直人 (旭化成延岡)	山田 利彦 (フジ&トライオーシャン)
			2部 95kg以下	72	岡泉 茂 (新日鉄広畑)	小嶋光一路 (旭化成支社)	秋山 勝彦 (日本中央競馬会)	堺 耕一 (九州電力)
			3部 86kg以下	70	甲斐 大輔 (日本道路公団)	山本 充 (東芝本社)	岡本 晃 (トヨタ自動車)	山本 旗六 (日本中央競馬会)
			4部 78kg以下	80	葉山 充 (帝国製薬)	本田 勝義 (茨城県信用組合)	石川 哲也 (横浜そごう)	小久保純史 (東芝本社)
			5部 71kg以下	64	加美 富章 (京葉ガス)	土屋 好英 (東芝本社)	吉田 敏男 (東京消防庁)	大崎 昭治 (そごう)
			6部 65kg以下	52	松岡 静也 (フジ&トライオーシャン)	内村 直也 (近藤産興)	北岡耕太郎 (総合警備保障)	松井 博也 (フジ&トライオーシャン)
			7部 60kg以下	39	村上 喜則 (ダイコロ東京)	河合 宏和 (総合警備保障)	井手 和幸 (豊田自動織機)	川崎 章正 (明 送)
			8部 22才未満	72	八汐 寿 (日本道路公団)	桜井 憲史 (新日鉄広畑)	草原 優一 (日本道路公団)	千葉 大輔 (日本道路公団)
			9部 女子66kg以上	20	浅田ゆかり (ミキハウス)	国吉 真子 (住友海上)	中村 俊美 (ミキハウス)	吉田 希 (ミキハウス)
			10部 女子66kg以下	13	石橋 千里 (あさひ銀行)	佐藤 美香 (あさひ銀行)	近内 恵 (コマツ)	岩井 幸恵 (コマツ)
			11部 女子61kg以下	20	西野 弘子 (住友海上)	リエン シーイー (西興産業)	角地 泰子 (住友海上)	蒲谷 史絵 (ミキハウス)
			12部 女子56kg以下	20	藪下めぐみ (ミキハウス)	ゾルフィア・ガリボア (コマツ)	加藤としえ (住友海上)	篠原 由江 (あさひ銀行)
			13部 女子52kg以下	28	吉田 清美 (ミキハウス)	増谷 礼子 (コマツ)	坂井 澄江 (ミキハウス)	衛藤 由佳 (ミキハウス)

回	年月日	場 所	種 別	参加人員	優 勝	準 優 勝	3 位				
24	1994.8.27 ~28	尼崎市 記念公園 総合 体育館 参加総数 637名	男子 95kg超級	81	下出 善紀 (旭化成延岡)	大瀧 賢司 (JRA本部)	山田 利彦 (フジ&トライオーシャン)	中谷 弘 (新日鉄本社)			
			男子 95kg級	67	秋山 勝彦 (JRA本部)	杉田 宏之 (旭化成レーヨン)	橋 秀一 (東洋水産)	酒井 伸哉 (清水建設)			
			男子 86kg級	86	石田 輝也 (新日鉄広畑)	甲斐 大輔 (日本道路公団)	中嶋 雅常 (日本道路公団)	藤本 栄二 (新日鉄広畑)			
			男子 78kg級	87	平田 雄也 (旭化成延岡)	富岡 範光 (総合警備保障)	石川 哲也 (そごう)	澤 幸正 (セコム)			
			男子 71kg級	62	丸山 顕志 (ダイコロ)	大崎 昭治 (そごう)	佐藤 寿康 (ららぽーと)	山部 伸敏 (自衛隊体育学校)			
			男子 65kg級	45	松岡 静也 (フジ&トライオーシャン)	内田 強 (内田組)	浜名 淳 (タッグ)	牧瀬 洋人 (自衛隊体育学校)			
			男子 60kg級	42	岩切 孝一 (近畿通関)	蹴揚 将行 (ダイコロ東京)	松平 徹士 (自衛隊体育学校)	村上 喜則 (ダイコロ東京)			
			男子 22才未満	62	江良 誠 (旭化成延岡)	吉田 憲生 (近畿通関)	山内 正人 (新王子製紙)	八汐 寿 (日本道路公団)			
			女子 72kg超級	11	室井奈々恵 (コマツ)	国吉 真子 (住友海上)	丸山 徳子 (あさひ銀行)	岩岸 佳代 (ダイコロ)			
			女子 72kg級	10	増田 仁子 (ミキハウス)	吉田 希 (ミキハウス)	中村 俊美 (ミキハウス)	須磨谷真住 (ダイコロ)			
			女子 66kg級	13	木本 奈美 (住友海上)	笹村千津子 (ミキハウス)	佐藤 美香 (あさひ銀行)	近内 恵 (コマツ)			
			女子 61kg級	23	杉村 英子 (ミキハウス)	北爪 弘子 (あさひ銀行)	佐藤 綾香 (コマツ)	小西まり子 (コマツ)			
			女子 56kg級	21	レネー・ホック (西興産業)	時森 香織 (あさひ銀行)	山本真紀子 (三菱自動車)	植田 睦 (ミキハウス)			
			女子 52kg級	12	吉田 清美 (ミキハウス)	二宮千由里 (あさひ銀行)	児玉 悟見 (ミキハウス)	伊藤 幸代 (コマツ)			
			女子 48kg級	15	衛藤 由佳 (ミキハウス)	衛藤裕美子 (コマツ)	江崎 史子 (そごう)	真壁 友枝 (住友海上)			
			25	1995.9.2 ~3	尼崎市 記念公園 総合 体育館 参加総数 584名	男子 95kg超級	76	養父 直人 (新日鉄本社)	下出 善紀 (旭化成ベンベルグ)	関根 英之 (東洋水産)	三谷浩一郎 (日本道路公団)
						男子 95kg級	75	秋山 勝彦 (日本中央競馬会)	大原 尚喜 (東洋水産)	堺 耕一 (九州電力)	生駒 有史 (総合警備保障)
男子 86kg級	71	石田 輝也 (新日鉄広畑)				北田 晃三 (フジ&トライオーシャン)	中 雅常 (日本道路公団)	阿部 淳 (そごう)			
男子 78kg級	73	三宮 功一 (日本道路公団)				小椎尾光信 (東レ滋賀)	津久井 豊 (タッグ)	尾辻 太輔 (日本道路公団)			
男子 71kg級	62	土屋 好英 (東芝本社)				丸山 顕志 (ダイコロ)	平江 勝 (本田技研熊本)	加美 富章 (合同産業)			
男子 65kg級	42	内村 直也 (近藤産興)				南保 徳双 (明 送)	大崎 昭治 (明 送)	牧瀬 洋人 (自衛隊体育学校)			
男子 60kg級	33	村上 喜則 (ダイコロ)				上野 博史 (セコム)	川崎 章正 (明 送)	松平 徹士 (自衛隊体育学校)			
男子 22才未満	55	八汐 寿 (日本道路公団)				永井 亮平 (新日鉄技研)	谷口 裕二 (旭化成ベンベルグ)	千葉 記位 (京浜急行)			
女子 72kg超級	10	増田 仁子 (ミキハウス)				矢野 京子 (自衛隊体育学校)	室井奈々恵 (コマツ)	向井 史果 (ダイコロ)			
女子 72kg級	8	福場由里子 (住友海上)				吉田 希 (ミキハウス)	下田 仁美 (コマツ)				
女子 66kg級	15	松尾 徳子 (そごう)				川野 真理 (コマツ)	貝野 順子 (日美整請求サービス)	真熊 千晴 (NEC)			
女子 61kg級	20	小笠原守美 (ミキハウス)				リエン・シーイー (西興産業)	北爪 弘子 (あさひ銀行)	佐藤 綾香 (コマツ)			
女子 56kg級	18	菅原 教子 (ダイコロ)				加藤としえ (住友海上)	井上くみ子 (コマツ)	植田 睦 (ミキハウス)			
女子 52kg級	13	永井 和恵 (ダイコロ)	曾 小芬 (関彰商事)	吉田 清美 (ミキハウス)	伊藤 幸代 (コマツ)						
女子 48kg級	13	衛藤 由佳 (ミキハウス)	真壁 友枝 (住友海上)	江崎 史子 (そごう)	衛藤裕美子 (コマツ)						

回	年月日	場 所	種 別	参加 人員	優 勝	準 優 勝	3 位	
26	1996.8.31 ～9.1	尼 崎 市 記念公園 総 合 体 育 館 参加総数 584名	男子 95kg超級	86	筧原 信一 (旭化成延岡)	関根 英之 (東洋水産)	先山 重則 (日本中央競馬会)	大瀧 賢司 (日本中央競馬会)
			男子 95kg級	74	宗 真一郎 (九州電力)	湊谷 知幹 (新日鉄広畑)	一ノ宮嗣嘉 (九州電力)	堺 耕一 (九州電力)
			男子 86kg級	77	金谷 雄 (ダイコロ)	呉 浩伸 (ツクバ計画)	三宮 功一 (日本道路公団)	中道 博之 (新日鉄広畑)
			男子 78kg級	78	土屋 好英 (東芝本社)	長谷川洋紀 (新日鉄広畑)	関口 敦司 (NTT東京)	平田 雄也 (旭化成工業)
			男子 71kg級	58	矢野 智彦 (東芝プラント)	山部 伸敏 (自衛隊体育学校)	斉藤 武士 (セコム)	吉田 敏男 (東京消防庁)
			男子 65kg級	45	南保 徳双 (明 送)	和合 徹 (明 送)	岡本 龍治 (東日本キョソク)	牧瀬 洋人 (自衛隊体育学校)
			男子 60kg級	28	森前 高嗣 (ヤマコー)	越路 亮 (総合警備保障)	斉藤 龍臣 (東京消防庁)	隈部 佳克 (西日本銀行)
			男子 22才未満	55	谷口 裕二 (旭化成延岡)	永井 亮平 (新日鉄広畑)	前田 純也 (ダイコロ)	小西 泰行 (武田薬品光)
			女子 72kg超級	7	国吉 真子 (コマツ)	増田 仁子 (ミキハウス)		
			女子 72kg級	8	下田 仁美 (コマツ)	木村 昌代 (ミキハウス)	小取 美輪 (コマツ)	吉野貴代子 (そごう)
			女子 66kg級	15	木本 奈美 (住友海上火災)	藤本 哲子 (ダイコロ)	永倉てるみ (青峰会)	宮本智恵子 (西興産業)
			女子 61kg級	16	小笠原守美 (ミキハウス)	白石 千恵 (大阪府警)	中橋 治美 (ダイコロ)	大石 愛子 (そごう)
			女子 56kg級	13	植田 睦 (ミキハウス)	井上くみこ (コマツ)	城島 直美 (警視庁)	上田尾理恵 (住友海上火災)
			女子 52kg級	16	永井 和恵 (ダイコロ)	秋山奈緒子 (総合警備保障)	吉田 清美 (ミキハウス)	本田美和子 (肥後銀行)
			女子 48kg級	8	真壁 友枝 (住友海上火災)	衛藤裕美子 (コマツ)	望月 直美 (京浜急行)	宮之原まゆみ (ミキハウス)
			27	1997.8.30 ～31	尼 崎 市 記念公園 総 合 体 育 館 参加総数 623名	男子 95kg超級	83	上水研一朗 (総合警備保障)
男子 95kg級	73	繁昌 久哲 (旭化成)				湊谷 知幹 (新日鉄広畑)	秋山 勝彦 (日本中央競馬会)	高崎 新一 (21世紀エンタープライズ)
男子 86kg級	86	田辺 勝 (旭化成)				大原 尚喜 (東洋水産)	阿部 淳 (そごう)	中嶋 康博 (日本道路公団)
男子 78kg級	78	土屋 好英 (東芝本社)				尾辻 大輔 (日本道路公団)	平田 雄也 (旭化成)	小推尾光信 (東レ)
男子 71kg級	64	南條 充寿 (ダイコロ)				山部 伸敏 (自衛隊体育学校)	岩本 啓一 (ダイコロ)	新田 雅史 (京葉ガス)
男子 65kg級	49	鳥居 智男 (上 組)				田中 泰秀 (西興産業)	高橋 洋樹 (吉田接骨院)	牧瀬 洋人 (自衛隊体育学校)
男子 60kg級	29	漆畑 健 (東芝本社)				斉藤 龍臣 (東京消防庁)	荒川 浩司 (タッグ)	松本 秀彦 (セコム)
男子 22才未満	63	永井 亮平 (新日鉄広畑)				井谷 英明 (東レ)	郷 辰巳 (新日鉄広畑)	瀧田 昌樹 (九州電力)
女子 72kg超級	8	国吉 真子 (コマツ)				鈴木 香苗 (ミキハウス)	柴田 幸子 (三菱自動車)	柳花 美鈴 (ダイコロ)
女子 72kg級	12	下田 仁美 (コマツ)				小取 美輪 (コマツ)	花増まゆみ (ミキハウス)	木村 昌代 (ミキハウス)
女子 66kg級	15	上野 雅恵 (住友海上)				中市 陽子 (近畿通関)	南 千草 (ミキハウス)	藤本 哲子 (ダイコロ)
女子 61kg級	19	中橋 治美 (ダイコロ)				大石 愛子 (そごう)	池田 初美 (大阪府警察)	山野 美喜 (そごう)
女子 56kg級	12	上田尾理恵 (住友海上)				茂木 仙子 (住友海上)	秋山奈緒子 (総合警備保障)	城見 直美 (警視庁)
女子 52kg級	20	吉田 清美 (ミキハウス)				大森千賀子 (ミキハウス)	笠崎 恭子 (そごう)	本田美和子 (肥後銀行)
女子 48kg級	12	真壁 友枝 (住友海上)				衛藤 裕美 (コマツ)	宮之原まゆみ (パッケンモーファルト)	三浦多恵子 (コマツ)

回	年月日	場 所	種 別	参加 人員	優 勝	準 優 勝	3 位	
28	1998.8.29 ～30	尼 崎 市 記念公園 総 合 体 育 館 参加総数 578名	男子 100kg超級	68	下出 善紀 (旭化成工業)	永井 亮平 (新日鉄広畑)	上水研一郎 (総合警備保障)	大瀧 賢司 (日本中央競馬会)
			男子 100kg級	64	宗 真一郎 (九州電力)	古田 昌直 (セコム)	小齋 武志 (日本道路公団)	橋本 勲 (東レ滋賀)
			男子 90kg級	65	繁昌 久哲 (旭化成工業)	大原 尚喜 (東洋水産)	三宮 功一 (日本道路公団)	中嶋 康博 (日本道路公団)
			男子 81kg級	84	大山 利幸 (京葉ガス)	加美 富章 (合同産業)	山崎 悦宏 (ツクバ計画)	林 弘典 (ツクバ計画)
			男子 73kg級	74	新田 雅史 (京葉ガス)	吉岡 正人 (新日鉄広畑)	向井 孝之 (自衛隊体育学校)	矢野 智彦 (東芝本社)
			男子 66kg級	53	鳥居 智男 (そごう)	南條 充寿 (ダイコロ)	大石 公平 (ダイコロ)	石川 正樹 (東芝支社)
			男子 60kg級	22	松本 秀彦 (セコム)	吉岡 博之 (自衛隊体育学校)	漆畑 健 (東芝本社)	上野 博史 (セコム)
			男子 22才未満	60	坂田 博光 (旭化成工業)	大石 栄治 (ダイコロ)	内田 拓造 (王子製紙)	秋葉 洋一 (自衛隊体育学校)
			女子 78kg超級	8	鈴木 香苗 (ミキハウス)	柳花 美鈴 (ダイコロ)	山本 恵 (大阪府警)	妹尾ひでみ (ミキハウス)
			女子 78kg級	7	国吉真子 (コマツ)	佐藤 和恵 (ダイコロ)		
			女子 70kg級	12	上野 雅恵 (住友海上)	貝山 仁美 (住友海上)	小取 美輪 (コマツ)	石橋 千里 (総合警備保障)
			女子 63kg級	25	赤野 仁美 (セコム)	酒向 綾乃 (大阪府警)	角地 泰子 (住友海上)	赤岡 志保 (ミキハウス)
			女子 57kg級	13	茂木 仙子 (住友海上)	井上くみ子 (コマツ)	有柳 志保 (コマツ)	植田 庸子 (ダイコロ)
			女子 52kg級	14	橋崎 教子 (ダイコロ)	吉田 清美 (ミキハウス)	木山奈央子 (大阪府警)	金子さなえ (住友海上)
			女子 48kg級	9	長井 淳子 (コマツ)	酒巻 なお (ミキハウス)	岡野 舞美 (宝実業)	鈴木 雅子 (コマツ)
			29	1999.8.28 ～29	尼 崎 市 記念公園 総 合 体 育 館 参加総数 605名	男子 100kg超級	76	江上 忠孝 (九州電力)
男子 100kg級	74	小嶋 新太 (総合警備保障)				宗 真一郎 (九州電力)	福田 隆文 (九州電力)	大野 義啓 (ダイコロ)
男子 90kg級	68	三矢 論 (日本道路公団)				有川 光誠 (総合警備保障)	高橋 徳三 (新日鉄広畑)	秋葉 洋一 (自衛隊体育学校)
男子 81kg級	84	村田 龍一 (平成管財)				中田 善久 (セコム)	鈴木 浩之 (旭化成)	平岩 朋二 (セコム)
男子 73kg級	73	新田 雅史 (京葉ガス)				井川 清隆 (総合警備保障)	土屋 好英 (日体大柔友会)	吉岡 正人 (新日鉄広畑)
男子 66kg級	61	鳥居 智男 (そごう)				大西 賢治 (明送)	大石 公平 (ダイコロ)	石川 正樹 (東芝本社)
男子 60kg級	27	漆畑 健 (東芝本社)				吉岡 博之 (自衛隊体育学校)	松 秀彦 (セコム)	松田 直彦 (近畿通関)
男子 22才未満	59	古賀 宗裕 (平成管財)				山田 大樹 (セコム)	金杉 信昭 (鐵心館秋元道場)	磁崎 尚範 (新日鉄大分)
女子 78kg超級	7	柳花 美鈴 (ダイコロ)				カリナ・プライアント (ダイコロ)		
女子 78kg級	9	福場由里子 (住友海上)				上野 文子 (肥後銀行)	佐藤 和枝 (ミキハウス)	外岡 裕子 (セコム)
女子 70kg級	13	天尾 美貴 (コマツ)				貝山 仁美 (住友海上)	石橋 千里 (総合警備保障)	小取 美輪 (コマツ)
女子 63kg級	12	南 千草 (ミキハウス)				赤岡 志保 (ミキハウス)	木本 奈美 (住友海上)	山田真由美 (コマツ)
女子 57kg級	15	植田 庸子 (ダイコロ)				茂木 仙子 (住友海上)	有柳 志保 (コマツ)	赤野 仁美 (セコム)
女子 52kg級	12	猿渡 夏子 (ミキハウス)				横澤 由貴 (住友海上)	坂井 律子 (トヨタ自動車)	松井彩美子 (セコム)
女子 48kg級	15	真壁 友枝 (住友海上)				小田 智子 (ミキハウス)	吉田 清美 (ミキハウス)	宮之原まゆみ (ミキハウス)

回	年月日	場 所	種 別	参加人員	優 勝	準 優 勝	3 位	
30	2000.8.26 ~27	尼 崎 市 記念公園 総 合 体 育 館 参加総数 569名	男子 100kg超級	70	江上 忠孝 (九州電力)	下出 善紀 (旭化成)	横山 勇一 (日本道路公団)	石崎 眞之 (日本道路公団)
			男子 100kg級	65	宗 真一郎 (九州電力)	小嶋 新太 (総合警備保障)	窪田 茂 (旭化成)	谷口 繁晴 (日本中央競馬会)
			男子 90kg級	55	近藤 秀作 (日本道路公団)	齊藤 制剛 (旭化成)	廣川 充志 (セコム)	前田 貴志 (九州電力)
			男子 81kg級	79	秋山 成勲 (平成管財)	坂本 道人 (ダイコロ)	大角 実 (京葉ガス)	丸山 昌孝 (セコム)
			男子 73kg級	70	新田 雅史 (京葉ガス)	吉岡 正人 (新日鐵広畑)	松永 晃 (日体大柔友会)	向井 孝之 (自衛隊体育学校)
			男子 66kg級	56	小室 宏二 (総合警備保障)	石川 正樹 (東芝)	中村 範政 (京葉ガス)	南篠 充寿 (ダイコロ)
			男子 60kg級	33	石井 一行 (塩谷建設)	吉岡 博之 (自衛隊体育学校)	漆畑 健 (東芝)	清水 義光 (平成管財)
			男子 22才未満	58	植原 良太 (日本道路公団)	浅見 伸也 (秋元道場)	山田 大樹 (セコム)	岩松 三徳 (コスモ警備保障)
			女子 78kg超級	9	柳花 美鈴 (ダイコロ)	木屋 好絵 (ミキハウス)	篠田 玲子 (十全会聖明病院)	保坂 裕子 (塩谷建設)
			女子 78kg級	7	吉田亜沙美 (住友海上)	栗原 美幸 (コマツ)		
			女子 70kg級	11	中市 陽子 (ミキハウス)	貝山 仁美 (住友海上)	山本亜紀子 (十全会聖明病院)	福田美奈子 (セコム)
			女子 63kg級	18	南 千草 (ミキハウス)	植田 裕子 (ミキハウス)	柳田 恭子 (ダイコロ)	赤岡 志保 (ミキハウス)
			女子 57kg級	12	岡崎 綾子 (ミキハウス)	窪田 雅子 (コマツ)	植田 庸子 (ダイコロ)	赤野 仁美 (セコム)
			女子 52kg級	15	横澤 沙恵 (タカメディカル)	横澤 由貴 (住友海上)	猿渡 夏子 (ミキハウス)	野尻 麻美 (コマツ)
女子 48kg級	11	真壁 友枝 (住友海上)	小田 智子 (ミキハウス)	宮之原まゆみ (ミキハウス)	小川 絵里 (セコム)			
31	2001.8.25 ~26	尼 崎 市 記念公園 総 合 体 育 館 参加総数 581名	男子 100kg超級	84	向川 肇 (日本中央競馬会)	江上 忠孝 (九州電力)	藤本 博史 (日本中央競馬会)	横山 勇一 (日本道路公団)
			男子 100kg級	61	小嶋 新太 (総合警備保障)	中村 裕和 (京葉ガス)	永田 尚道 (大阪府柔整柔連)	窪田 茂 (旭化成)
			男子 90kg級	70	廣川 充志 (セコム)	近藤 秀作 (日本道路公団)	中田 善久 (セコム)	野田健太郎 (福岡大学柔道クラブ)
			男子 81kg級	66	秋山 成勲 (平成管財)	塘内 将彦 (旭化成)	村田 龍一 (了徳寺学園)	野瀬 英豪 (了徳寺学園)
			男子 73kg級	87	安達 春樹 (総合警備保障)	山本 武 (総合警備保障)	岩川 武久 (松前柔道クラブ)	吉岡 正人 (新日本製鐵)
			男子 66kg級	60	須藤 英雄 (ダイコロ)	石川 正樹 (東芝)	内村 直也 (コウエイシステムズ)	鳥居 智男 (了徳寺学園)
			男子 60kg級	30	清水 義光 (平成管財)	吉岡 博之 (自衛隊体育学校)	鈴木 裕介 (日体大柔友会)	漆畑 健 (東芝)
			男子 22才未満	38	相牟田 豊 (自衛隊体育学校)	山田 大樹 (セコム)	笠井 睦 (帝人松山)	東濱 達也 (セコム)
			女子 78kg超級	6	徳田美由樹 (コマツ)	柳花 美鈴 (ダイコロ)		
			女子 78kg級	8	松崎みづほ (コマツ)	栗原 美幸 (コマツ)	吉田亜沙美 (住友海上)	佐藤 和枝 (ミキハウス)
			女子 70kg級	12	天尾 美貴 (コマツ)	貝山 仁美 (住友海上)	小取 美輪 (コマツ)	中尾 春菜 (西日本警備保障)
			女子 63kg級	20	南 千草 (ミキハウス)	一見 理沙 (コマツ)	藤本 哲子 (ダイコロ)	植田 裕子 (ミキハウス)
			女子 57kg級	17	岡崎 綾子 (ミキハウス)	窪田 雅子 (コマツ)	山田真由美 (コマツ)	茂木 仙子 (住友海上)
			女子 52kg級	17	横澤 沙恵 (タカメディカル)	家入 祐江 (コマツ)	堺 千陽 (高宮接骨院)	海下 澄枝 (ダイコロ)
女子 48kg級	5	小田智子 (ミキハウス)	三浦多恵子 (タカメディカル)					

回	年月日	場 所	種 別	参加人員	優 勝	準 優 勝	3 位	
32	2002.8.31 ~9.1	尼 崎 市 記念公園 総 合 体 育 館 参加総数 591名	男子 100kg超級	79	市ノ渡秀一 (平成管財)	下出 善紀 (旭化成)	小齊 武志 (日本道路公団)	谷本 竜孝 (平成管財)
			男子 100kg級	53	中村 和裕 (京葉ガス)	吉田 卓実 (十全会聖明病院)	中村 佳央 (旭化成)	窪田 茂 (旭化成)
			男子 90kg級	88	齊藤 制剛 (旭化成)	高橋 徳三 (新日鐵広畑)	廣川 充志 (了徳寺学園)	齋藤 純平 (セコム)
			男子 81kg級	70	村田 龍一 (了徳寺学園)	丸山 昌孝 (セコム)	相牟田 豊 (自衛隊体育学校)	角地信太郎 (旭化成)
			男子 73kg級	94	石川 美久 (総合警備保障)	安達 春樹 (総合警備保障)	松原 豊 (セコム)	相馬 大樹 (自衛隊体育学校)
			男子 66kg級	52	北川 勝広 (ダイコロ)	内村 直也 (水戸英道道クラブ)	須藤 英雄 (ダイコロ)	石川 正樹 (東芝)
			男子 60kg級	28	小川 武志 (了徳寺学園)	伊藤 恭規 (総合警備保障)	松本 秀彦 (セコム)	吉岡 博之 (自衛隊体育学校)
			男子 22才未満	44	佐々田裕良 (ダイコロ)	神田 良平 (セコム上信越)	前田 周介 (東レ滋賀)	松原 亮太 (十全会十全病院)
			女子 78kg超級	6	木屋 好絵 (ミキハウス)	徳田美由樹 (コマツ)		
			女子 78kg級	7	栗原 美幸 (コマツ)	吉田亜沙美 (三井住友海上)		
			女子 70kg級	8	貝山 仁美 (三井住友海上)	天尾 美貴 (コマツ)	古賀 幸恵 (ミキハウス)	中尾 春菜 (西日本警備保障)
			女子 63kg級	17	植田 裕子 (ミキハウス)	徳久 瞳 (三井住友海上)	南 千草 (ミキハウス)	益子 里美 (日水製菓)
			女子 57kg級	20	窪田 雅子 (コマツ)	岡崎 綾子 (ミキハウス)	岩藤 理恵 (三井住友海上)	大石いづみ (塩谷建設)
			女子 52kg級	15	宝 寿栄 (コマツ)	村上 良子 (早稲田柔道倶楽部)	横澤 沙恵 (タカメディカル)	堺 千陽 (高宮接骨院)
女子 48kg級	9	山口 静 (コマツ)	三浦多恵子 (タカメディカル)	一瀬のぞみ (タカメディカル)	中本江身子 (東洋観光)			
33	2003.8.30 ~31	尼 崎 市 記念公園 総 合 体 育 館 参加総数 598名	男子 100kg超級	78	生田 秀和 (総合警備保障)	江上 忠孝 (九州電力)	軒沢 優太 (了徳寺学園)	松山 毅 (旭化成)
			男子 100kg級	62	筒井 宏樹 (平成管財)	深川幸太郎 (日本道路公団)	大金 良二 (ダイコロ)	近藤 秀作 (日本道路公団)
			男子 90kg級	76	齊藤 制剛 (旭化成)	筒井 友和 (セコム)	野田健太郎 (福岡大学柔道クラブ)	草刈 基明 (京葉ガス)
			男子 81kg級	84	野瀬 英豪 (了徳寺学園)	塘内 将彦 (旭化成)	三矢 諭 (日本道路公団)	坂本 道人 (ダイコロ)
			男子 73kg級	84	松原 豊 (セコム)	山本 武 (総合警備保障)	森本 純矢 (総合警備保障)	荒平 佳也 (了徳寺学園)
			男子 66kg級	59	内柴 正人 (旭化成)	須藤 英雄 (ダイコロ)	西野 公章 (了徳寺学園)	関口 幸三 (総合警備保障)
			男子 60kg級	25	伊藤 恭規 (総合警備保障)	中野真太郎 (セコム)	漆畑 健 (東芝)	松本 秀彦 (セコム)
			男子 22才未満	34	永野 稔和 (三菱重工名古屋)	安達 健介 (総合警備保障)	沼田 康弘 (東レ滋賀)	河原 祐也 (ダイコロ)
			女子 78kg超級	7	小松崎弘子 (自衛隊体育学校)	中野公洋子 (セコム)		
			女子 78kg級	7	森島 直美 (セコム)	栗原 美幸 (コマツ)		
			女子 70kg級	16	古賀 幸恵 (ミキハウス)	一見 理沙 (コマツ)	貝山 仁美 (三井住友海上)	中尾 春菜 (にしけい)
			女子 63kg級	19	上野 順恵 (三井住友海上)	前田 桂子 (ミキハウス)	南 千草 (ミキハウス)	徳久 瞳 (三井住友海上)
			女子 57kg級	21	岩藤 理恵 (三井住友海上)	大坪由紀子 (コマツ)	園田 絵里 (肥後銀行)	津野 晴美 (ダイコロ)
			女子 52kg級	17	岡崎 綾子 (ミキハウス)	鳴谷 彩子 (コマツ)	鍛冶 宏美 (ミキハウス)	堺 千陽 (高宮接骨院)
女子 48kg級	9	濱野 千恵 (肥後銀行)	藤本麻理子 (近大クラブ)	遠藤 若菜 (秋山オート商会)	三浦多恵子 (タカメディカル)			

回	年月日	場 所	種 別	参加人数	優 勝	準 優 勝	3 位	
34	2004.8.28 ~29	尼 崎 市 記念公園 総 合 体 育 館	男子 100kg超級	79	落合 幸治 (新日本製鐵)	江上 忠孝 (九州電力)	河野 誠 (旭化成)	市川 裕治 (京葉ガス)
			男子 100kg級	75	柴田 真 (セコム)	大金 良二 (ダイコロ)	川波慎太郎 (九州電力)	近藤 秀作 (日本道路公団)
			男子 90kg級	62	斉藤 制剛 (旭化成)	齋藤 純平 (セコム)	小川 貴則 (総合警備保障)	高橋 徳三 (新日本製鐵)
			男子 81kg級	81	角地信太郎 (旭化成)	栗栖 健 (オフィスコーポレーション)	石橋 剛士 (旭化成)	坂本 道人 (ダイコロ)
			男子 73kg級	80	荒平 佳也 (了徳寺学園)	松原 豊 (セコム)	法領田康幸 (国土館柔道クラブ)	秋丸 政利 (大京フーズ)
			男子 66kg級	63	須藤 英雄 (ダイコロ)	石川 正樹 (東芝)	鳥入 孝仁 (近畿通関)	篠崎 悠 (了徳寺学園)
			男子 60kg級	27	中野真太郎 (セコム)	佐々木伸次朗 (了徳寺学園)	今田 一成 (自衛隊体育学校)	田口 教継 (新日本製鐵)
			男子 22歳未満	29	沼田 康弘 (東レ滋賀)	桑原 隆将 (十全会 十全病院)	松原 亮太 (十全会 十全病院)	丸峯 龍勝 (日本通運)
			女子 78kg超級	8	薪谷 翠 (ミキハウス)	小松崎弘子 (自衛隊体育学校)	田島 光留 (東洋観光)	中野公洋子 (セコム)
			女子 78kg級	13	平岡 麻美 (平成国際大学柔道クラブ)	近藤 悦子 (ダイコロ)	栗原 美幸 (コマツ)	赤嶺 亜沙 (ミキハウス)
			女子 70kg級	14	貝山 仁美 (三井住友海上火災保険)	古賀 幸恵 (ミキハウス)	中尾 春菜 (にしけい)	渡邊 美奈 (コマツ)
			女子 63kg級	24	上野 順恵 (三井住友海上火災保険)	吉澤 穂波 (セコム)	根崎 裕子 (ツクハ計画)	早田 英美 (総合警備保障)
			女子 57kg級	27	岩藤 理恵 (三井住友海上火災保険)	園田 絵里 (肥後銀行)	吉成 麗子 (コマツ)	今井 留美 (北関東総合警備保障)
			女子 52kg級	17	岡崎 綾子 (創電社)	宝 寿栄 (コマツ)	鍛冶 宏美 (ミキハウス)	嶋谷 彩子 (TOYO)
			女子 48kg級	13	北田 佳世 (ミキハウス)	大井麻里子 (近大クラブ)	中島英里子 (ミキハウス)	松下 渚 (タカメディカル)
			35	2005.8.27 ~28	尼 崎 市 記念公園 総 合 体 育 館	男子 100kg超級	74	松山 毅 (旭化成)
男子 100kg級	62	筒井 宏樹 (平成管財)				近野 貞治 (総合警備保障)	大川 康隆 (総合警備保障)	大金 良二 (ダイコロ)
男子 90kg級	66	廣川 充志 (了徳寺学園)				落合 雄太 (セコム)	筒井 友和 (セコム)	中濱 真吾 (京葉ガス)
男子 81kg級	93	吉永 慎也 (新日鐵・広畑)				谷口 徹 (松前柔道クラブ)	河原 正太 (京葉ガス)	石橋 剛士 (旭化成)
男子 73kg級	86	石川 美久 (総合警備保障)				稲澤 真人 (ダイコロ)	法領田康幸 (国土館柔道クラブ)	松原 豊 (セコム)
男子 66kg級	49	須藤 英雄 (ダイコロ)				寺居 高志 (旭化成)	西野 公章 (了徳寺学園)	古賀 博輝 (新日鐵・広畑)
男子 60kg級	36	小川 武志 (了徳寺学園)				佐々木伸次朗 (了徳寺学園)	松本 秀彦 (セコム)	今田 一成 (自衛隊体育学校)
男子 22歳未満	36	矢根 陽介 (日柔整請求サービス)				孝山 和秀 (高宮接骨院)	池上 勇氣 (三菱重工・名古屋)	高橋 祐貴 (日本貨物鉄道)
女子 78kg超級	11	小松崎弘子 (自衛隊体育学校)				清水伊穂理 (ヤックスケアサービス)	山崎 飛鳥 (引越専館ヤマト)	長谷川貴美子 (日水製薬)
女子 78kg級	11	長瀬めぐみ (了徳寺学園)				近藤 悦子 (ダイコロ)	松下加奈子 (東洋観光)	岡田 紘味 (三井住友海上火災保険)
女子 70kg級	19	渡邊 美奈 (コマツ)				貝山 仁美 (三井住友海上火災保険)	岡 明日香 (コマツ)	根崎 裕子 (ツクハ計画)
女子 63kg級	25	上野 順恵 (三井住友海上火災保険)				吉澤 穂波 (セコム)	手島 桂子 (ワイエスフード)	野村 康代 (ダイコロ)
女子 57kg級	28	岩藤 理恵 (三井住友海上火災保険)				育山 梨沙 (国土館柔道クラブ)	岩田 千絵 (コマツ)	坂東亜沙美 (佑啓会ふる里学舎)
女子 52kg級	14	岡崎 綾子 (創電社)				宝 寿栄 (コマツ)	吉村 依子 (セコム)	嶋谷 彩子 (O J C)
女子 48kg級	11	宝 真由美 (コマツ)				大井麻里子 (近大クラブ)	上原 郁美 (日本エースサポート)	山岸 絵美 (三井住友海上火災保険)

回	年月日	場 所	種 別	参加人数	優 勝	準 優 勝	3 位	
36	2006.8.26 ~27	尼 崎 市 記念公園 総 合 体 育 館	男子 100kg超級	78	片瀨 慎弥 (日本中央競馬会)	落合 幸治 (新日本製鐵・広畑)	松山 毅 (旭化成)	大鋸 新 (旭化成)
			男子 100kg級	69	家泉 崇 (旭化成)	近野 貞治 (総合警備保障)	大金 良二 (ダイコロ)	大川 康隆 (総合警備保障)
			男子 90kg級	75	矢嵩 雄大 (了徳寺学園)	筒井 友和 (セコム)	近藤 秀作 (NEXCO)	正木 一将 (日本エースサポート)
			男子 81kg級	90	谷口 徹 (旭化成)	角地信太郎 (旭化成)	仲田 直樹 (セコム)	石橋 剛士 (旭化成)
			男子 73kg級	100	北川 勝広 (アルゼ)	野瀬 英豪 (了徳寺学園)	石川 美久 (総合警備保障)	鞭馬 裕輝 (国土館柔道クラブ)
			男子 66kg級	76	鳥居 智男 (了徳寺学園)	中野真太郎 (セコム)	大和 大輔 (アーバンセキュリティ)	西野 公章 (了徳寺学園)
			男子 60kg級	35	小川 武志 (了徳寺学園)	亀崎 俊昭 (日体大柔友会)	浅野 大輔 (自衛隊体育学校)	鈴木 祐介 (まるや接骨院)
			男子 22歳未満	53	松岡 晃史 (十全会十全病院)	山崎 真 (三菱重工・名古屋)	高橋慎太郎 (日本貨物鉄道)	池上 勇氣 (三菱重工・名古屋)
			女子 78kg超級	9	馬籠 恵子 (ほのほの会)	清水伊穂理 (ヤックスケアサービス)	近藤 麻美 (大阪鳳林医療学院)	長谷川貴美子 (日水製薬)
			女子 78kg級	12	平岡 麻美 (平成国際大学柔道クラブ)	松崎みずほ (コマツ)	長瀬めぐみ (了徳寺学園)	岡田 紘味 (三井住友海上火災保険)
			女子 70kg級	29	七條 芳美 (了徳寺学園)	清水 千晶 (三井住友海上火災保険)	今村 磨紀 (今村整骨院)	山下 亜希 (了徳寺学園)
			女子 63kg級	25	徳久 瞳 (三井住友海上火災保険)	東野 妙利 (日水製薬)	吉澤 穂波 (セコム)	滝口 並穂 (セコム)
			女子 57kg級	33	宮本 樹理 (了徳寺学園)	坂東亜沙美 (佑啓会ふる里学舎)	吉成 麗子 (コマツ)	岩田 千絵 (コマツ)
			女子 52kg級	21	吉村 依子 (セコム)	岡崎 綾子 (創電社)	望月加奈子 (富士柔道クラブ)	村口 ゆい (三井住友海上火災保険)
			女子 48kg級	8	宝 真由美 (コマツ)	上原 郁美 (大阪鳳林医療学院)	枝村 聡子 (十全会・回生病院)	山本 聡子 (古賀塾)
			37	2007.8.25 ~26	尼 崎 市 記念公園 総 合 体 育 館	男子 100kg超級	78	村上 和幸 (総合警備保障)
男子 100kg級	55	本郷 光道 (セコム)				高橋 徳三 (新日本製鐵・広畑)	有賀 元晴 (セコム)	保立 勝 (アルゼ)
男子 90kg級	87	矢嵩 雄大 (了徳寺学園)				百瀬 晃士 (平成管財)	三宅 浩之 (近畿通関)	齋藤 俊 (新日本製鐵・広畑)
男子 81kg級	107	高松 正裕 (旭化成)				吉永 慎也 (新日本製鐵・広畑)	西村 聖志 (セコム)	武藤 力也 (了徳寺学園)
男子 73kg級	94	須藤 英雄 (ダイコロ)				千葉 大介 (旭化成)	西野 公章 (群馬総合ガードシステム)	成田 泰崇 (アルゼ)
男子 66kg級	78	鳥居 智男 (了徳寺学園)				寺居 高志 (旭化成)	中野真太郎 (セコム)	古賀 博輝 (新日本製鐵・広畑)
男子 60kg級	42	小川 武志 (了徳寺学園)				佐々木伸次朗 (了徳寺学園)	和泉 強志 (セコム)	室岡 雅典 (グローバルアリーナ)
男子 22歳未満	52	土田 将正 (十全会・聖明病院)				及川 義里 (了徳寺学園)	平山 涼二 (セントラル警備保障)	吉崎 晃 (新日本製鐵・広畑)
女子 78kg超級	11	馬籠 恵子 (ほのほの会)				清水伊穂理 (ヤックスケアサービス)	小松崎弘子 (自衛隊体育学校)	長須二三子 (社会福祉法人 神流福祉会)
女子 78kg級	15	平岡 麻美 (平成国際大学柔道クラブ)				岡村 智美 (コマツ)	鳥谷部真弓 (セコム)	岡田 紘味 (三井住友海上火災保険)
女子 70kg級	20	清水 千晶 (三井住友海上火災保険)				貝山 仁美 (三井住友海上火災保険)	七條 芳美 (了徳寺学園)	植木 順子 (セコム)
女子 63kg級	23	上野 順恵 (三井住友海上火災保険)				吉澤 穂波 (セコム)	育山 梨沙 (国土館柔道クラブ)	川崎 由紀 (了徳寺学園)
女子 57kg級	25	岩田 千絵 (コマツ)				徳久 瞳 (三井住友海上火災保険)	河田恵里佳 (セコム)	宮本 樹理 (了徳寺学園)
女子 52kg級	26	山口麻梨菜 (金沢学院クラブ)				寛藤佐知子 (ヤックスケアサービス)	岡崎 綾子 (創電社)	近藤 優子 (S・T・O)
女子 48kg級	14	宝 真由美 (コマツ)				山岸 絵美 (三井住友海上火災保険)	上原 郁美 (大阪鳳林医療学院)	嶋田 美和 (平成管財)

回	年月日	場 所	種 別	参加人数	優 勝	準 優 勝	3 位	
38	2008.8.30 ～31	尼 崎 市 記念公園 総 合 体 育 館 参加総数 750名	男子 100kg超級	77	立山 広喜 (日本中央競馬会)	木村 純 (旭化成)	村上 和幸 (総合警備保障)	市川 裕司 (京葉ガス)
			男子 100kg級	66	森本 翔太 (了徳寺学園)	近野 貞治 (総合警備保障)	濱上 耕平 (総合警備保障)	奥井 真也 (東芝)
			男子 90kg級	86	増渕 樹 (旭化成)	齋藤 制剛 (旭化成)	矢崙 雄大 (了徳寺学園)	角地信太郎 (旭化成)
			男子 81kg級	111	谷口 徹 (旭化成)	仲田 直樹 (アルゼ)	大平 紘嗣 (アドリアインターナショナル)	武藤 力也 (了徳寺学園)
			男子 73kg級	88	千葉 大介 (旭化成)	赤迫 諒介 (戸高鋳業社)	西野 公章 (関南クラブ)	立岡 稔 (至勢会柔道クラブ)
			男子 66kg級	87	鳥居 智男 (了徳寺学園)	寺居 高志 (旭化成)	横口 大志 (了徳寺学園)	古賀 博輝 (新日鐵・広畑)
			男子 60kg級	41	小川 武志 (了徳寺学園)	佐々木伸次朗 (了徳寺学園)	飯田 哲也 (秋大柔道クラブ)	川住 基 (グリーンセキリティサービス)
			男子 22歳未満	59	木藤 翼 (東レ・滋賀)	吉崎 晃 (新日鐵・広畑)	小野 勇樹 (新日鐵・広畑)	坂井 勇貴 (グリーンセキリティサービス)
			女子 78kg超級	13	杉本 美香 (コマツ)	清水伊穂理 (ヤックスケアサービス)	馬籠 恵子 (ほのぼの会)	長須二三子 (神流福祉会)
			女子 78kg級	12	鳥谷部真弓 (セコム)	長瀬めぐみ (了徳寺学園)	岡村 智美 (コマツ)	近藤 悦子 (ダイコロ)
			女子 70kg級	22	今井 優子 (了徳寺学園)	植木 順子 (セコム)	清水 千晶 (三井住友海上火災保険)	高木真寿美 (龍谷クラブ)
			女子 63kg級	26	上野 順恵 (三井住友海上火災保険)	川崎 由紀 (了徳寺学園)	萩原美和子 (十全会・回生病院)	阿部 香菜 (三井住友海上火災保険)
			女子 57kg級	23	宮本 樹理 (了徳寺学園)	宇高 菜絵 (コマツ)	佐藤 佳江 (セコム)	滝口 並穂 (セコム)
			女子 52kg級	21	近藤 優子 (S・T・O)	小島 愛子 (自衛隊体育学校)	藤井 敬子 (横浜国大柔友会)	岡崎 綾子 (まるや接骨院)
女子 48kg級	18	宝 真由美 (コマツ)	山岸 絵美 (三井住友海上火災保険)	平野 真葉 (十全会・回生病院)	谷本 千恵 (たんぼぼ助産院)			
39	2009.8.29 ～30	尼 崎 市 記念公園 総 合 体 育 館 参加総数 736名	男子 100kg超級	71	須藤 紘司 (京葉ガス)	片渕 慎弥 (日本中央競馬会)	合田 良太 (ダイコロ)	桶谷 知生 (立花学園柔道クラブ)
			男子 100kg級	79	本郷 光道 (フォーリーフジャパン)	今井 敏博 (総合警備保障)	西山 将士 (新日鐵・広畑)	出口 雄樹 (旭化成)
			男子 90kg級	82	矢崙 雄大 (了徳寺学園)	齋藤 制剛 (旭化成)	増渕 樹 (旭化成)	菊川 顕 (O J C)
			男子 81kg級	94	谷口 徹 (旭化成)	河添 佑 (旭化成)	渡邊 一貴 (自衛隊体育学校)	法兼 真 (総合警備保障)
			男子 73kg級	107	鳥居 智男 (了徳寺学園)	吉菌 勇太 (ダイコロ)	千葉 大介 (旭化成)	白井 勇輝 (旭化成)
			男子 66kg級	70	望月 健次 (セコム)	武末 大藏 (東芝)	寺居 高志 (旭化成)	藤山 順臣 (熊本刑務所)
			男子 60kg級	46	小川 武志 (了徳寺学園)	和泉 強志 (自衛隊体育学校)	朝比奈竜真 (WIN NET TECHNOLOGY)	升水 翔兵 (WIN NET TECHNOLOGY)
			男子 22歳未満	55	吉崎 晃 (新日鐵・広畑)	岡 一太郎 (新日鐵・広畑)	和久田裕人 (東レ・滋賀)	富田 京平 (新日鐵・大分)
			女子 78kg超級	13	立山 真衣 (フォーリーフジャパン)	駒木奈緒美 (総合警備保障)	松村 市子 (ヤックスケアサービス)	野方ゆかり (近大クラブ)
			女子 78kg級	10	平岡 麻美 (平成国際大学柔道クラブ)	高橋 千尋 (三井住友海上火災保険)	鳥谷部真弓 (セコム)	石川笑美子 (日本エースサポート)
			女子 70kg級	20	今井 優子 (了徳寺学園)	植木 順子 (セコム)	Greve Elisabeth (コマツ)	長瀬めぐみ (ぎふ柔道クラブ24)
			女子 63kg級	21	谷本 育実 (コマツ)	小澤 理奈 (ミキハウス)	李 馥熙 (仙台大学柔道クラブ)	阿部 香菜 (三井住友海上火災保険)
			女子 57kg級	28	宇高 菜絵 (コマツ)	野中 未奈 (コマツ)	栗野 壽子 (フォーリーフジャパン)	滝口 並穂 (セコム)
			女子 52kg級	31	近藤 優子 (S・T・O)	小島 愛子 (自衛隊体育学校)	武田三友紀 (日本エースサポート)	北田 佳世 (高宮接骨院)
女子 48kg級	9	宝 真由美 (コマツ)	谷本 千恵 (たんぼぼ助産院)	末成 雅子 (横浜国大柔友会)	平野 真葉 (十全会・回生病院)			

回	年月日	場 所	種 別	参加人数	優 勝	準 優 勝	3 位	
40	2010.8.28 ～29	尼 崎 市 記念公園 総 合 体 育 館 参加総数 730名	男子 100kg超級	73	生田 秀和 (ALSOK)	西村 久毅 (了徳寺学園)	木村 純 (旭化成)	市川 裕治 (京葉ガス)
			男子 100kg級	70	本郷 光道 (フォーリーフジャパン)	西潟 健太 (旭化成)	野田 嘉明 (旭化成)	森本 翔太 (了徳寺学園)
			男子 90kg級	79	吉永 慎也 (新日鐵・広畑)	増渕 樹 (旭化成)	穴井 亮平 (了徳寺学園)	佐藤 陽介 (ツクバ計画)
			男子 81kg級	99	花本 隆司 (京葉ガス)	谷口 徹 (旭化成)	法兼 真 (ALSOK)	西岡 和志 (京葉ガス)
			男子 73kg級	94	齋藤 涼 (旭化成)	鳥居 智男 (了徳寺学園)	榎本 収 (新田クラブ)	赤迫 佑介 (自衛隊体育学校)
			男子 66kg級	77	浅野 大輔 (自衛隊体育学校)	日置 悠貴 (和歌山柔栄会)	青木 勇介 (パーク24)	荘司 和太 (フォーリーフジャパン)
			男子 60kg級	41	小川 武志 (了徳寺学園)	和泉 強志 (自衛隊体育学校)	尾張 太一 (水戸葵陵柔道クラブ)	笠井 貢太 (ぎふ柔道クラブ24)
			男子 22歳未満	55	小野 勇輝 (新日鐵・広畑)	岡 一太郎 (新日鐵・広畑)	小林 真也 (新日鐵・広畑)	平井 泰輔 (ダイコロ)
			女子 78kg超級	11	石山 麻弥 (丸順)	立山 真衣 (フォーリーフジャパン)	河野 美樹 (瀬野川病院)	野方ゆかり (近大クラブ)
			女子 78kg級	17	池田ひとみ (自衛隊体育学校)	柴野 亜希 (北関東総合警備保障)	鳥谷部真弓 (帝京大学柔道クラブ)	穴井さやか (ミキハウス)
			女子 70kg級	26	今井 優子 (了徳寺学園)	川上 由貴 (フォーリーフジャパン)	上野 巴恵 (三井住友海上火災保険)	長瀬めぐみ (ぎふ柔道クラブ24)
			女子 63kg級	20	阿部 香菜 (三井住友海上火災保険)	谷本 育実 (コマツ)	和田 麻未 (S・T・O)	小澤 理奈 (ミキハウス)
			女子 57kg級	30	佐藤 愛子 (了徳寺学園)	平井 希 (自衛隊体育学校)	塩瀬 絢子 (三井住友海上火災保険)	藤田 康恵 (自衛隊体育学校)
			女子 52kg級	27	近藤 優子 (S・T・O)	小島 愛子 (自衛隊体育学校)	森本奈々美 (了徳寺学園)	井上美果子 (龍谷クラブ)
女子 48kg級	11	山岸 絵美 (三井住友海上火災保険)	伊部 尚子 (ぎふ柔道クラブ24)	皆川はるか (日大三高柔道クラブ)	萩野 早映 (米田柔整専門学校)			
41	2011.8.27 ～28	ベイコム 総 合 体 育 館 参加総数 748名	男子 100kg超級	76	石井 竜太 (日本中央競馬会)	辻 玄太 (旭化成)	生田 秀和 (ALSOK)	大鋸 新 (旭化成)
			男子 100kg級	77	増渕 樹 (旭化成)	野田 嘉明 (旭化成)	新井 優来 (ぎふ柔道クラブ24)	奥井 真也 (東芝)
			男子 90kg級	73	花本 隆司 (京葉ガス)	矢崙 雄大 (月江寺柔道クラブ)	法兼 真 (ALSOK)	馬場 大輔 (中京柔道クラブ)
			男子 81kg級	113	垣田 恭兵 (旭化成)	海老 泰博 (旭化成)	平尾 譲一 (パーク24)	黒岩 翼 (了徳寺学園)
			男子 73kg級	90	齋藤 涼 (旭化成)	鳥居 智男 (S・T・O)	赤迫 佑介 (自衛隊体育学校)	山本 竜也 (赤穂YAWARAクラブ)
			男子 66kg級	93	青木 勇介 (パーク24)	浅野 大輔 (自衛隊体育学校)	樋口 真広 (パーク24)	伊藤健太郎 (自衛隊体育学校)
			男子 60kg級	55	石川 裕紀 (了徳寺学園)	豎山 剛 (鹿情報教)	小川 武志 (了徳寺学園)	山岸 将大 (J-ROAD)
			男子 22歳未満	51	岡 一太郎 (新日鐵・広畑)	小林 真也 (新日鐵・広畑)	安本 一貴 (陸上自衛隊 別府駐屯地)	日名子準輔 (トヨタ自動車)
			女子 78kg超級	11	立山 真衣 (フォーリーフジャパン)	新田沙也加 (日本エースサポート)	小貫紗綾子 (松前柔道クラブ)	野村紗矢香 (かなや接骨院)
			女子 78kg級	14	渡邊 美奈 (了徳寺学園)	岡村 智美 (コマツ)	柴野 亜希 (北関東総合警備保障)	高橋 千尋 (三井住友海上火災保険)
			女子 70kg級	15	川上 由貴 (フォーリーフジャパン)	大住 有加 (JR東日本グループ)	飯田 有香 (まるや接骨院)	上野 巴恵 (三井住友海上火災保険)
			女子 63kg級	26	貝沼麻衣子 (淑徳柔道クラブ)	片桐 夏海 (コマツ)	谷本 育実 (コマツ)	岩田 千絵 (コマツ)
			女子 57kg級	22	石川 慈 (コマツ)	宇高 菜絵 (コマツ)	塩瀬 絢子 (三井住友海上火災保険)	広村 麻衣 (自衛隊体育学校)
			女子 52kg級	19	浅海 静香 (JR東日本グループ)	小島 愛子 (自衛隊体育学校)	近藤 優子 (S・T・O)	東川 真梨 (ヤックスケアサービス)
女子 48kg級	13	伊部 尚子 (ぎふ柔道クラブ24)	濱口 光 (了徳寺学園)	萩野 早映 (高宮接骨院)	田上 愛香 (ヤックスケアサービス)			

回	年月日	場 所	種 別	参加人数	優 勝	準 優 勝	3 位	
42	2012.8.25 ～26	ベイコム 総合 体育館 参加総数 787名	男子 100kg超級	66	西潟 健太 (旭化成)	百瀬 優 (旭化成)	辻 玄太 (旭化成)	大鋸 新 (旭化成)
			男子 100kg級	90	熊代 佑輔 (ALSOK)	野田 嘉明 (旭化成)	沼田 貴廣 (センコー)	田中 貴大 (旭化成)
			男子 90kg級	88	池田 賢生 (日本中央競馬会)	穴井 亮平 (了徳寺学園)	川瀬 孝司 (ぎふ柔道クラブ24)	法兼 真 (ALSOK)
			男子 81kg級	108	平尾 譲一 (パーク24)	垣田 恭兵 (旭化成)	小林 雅司 (パーク24)	山田 恭平 (東芝)
			男子 73kg級	119	西岡 和志 (京葉ガス)	丸山 兼矢 (東芝)	朝比奈竜太郎 (高宮接骨院)	田村 和也 (パーク24)
			男子 66kg級	86	浅野 大輔 (自衛隊体育学校)	青木 勇介 (パーク24)	伊藤健太郎 (自衛隊体育学校)	和泉 強志 (自衛隊体育学校)
			男子 60kg級	42	石川 裕紀 (了徳寺学園)	小川 武志 (了徳寺学園)	川端 龍 (了徳寺学園)	矢野 大地 (パーク24)
			男子 22歳未満	46	小林 真也 (新日鐵・広畑)	安本 一貴 (別府自衛隊)	和久田裕人 (東レ・滋賀)	箱田 駿 (ALSOK群馬総合ガードシステム)
			女子 78kg超級	16	石山 麻弥 (丸順)	新田沙也加 (日本エースサポート)	立山 真衣 (フォーリーフジャパン)	村瀬 晴香 (ヤックスケアサービス)
			女子 78kg級	15	岡村 智美 (コマツ)	渡邊 美奈 (了徳寺学園)	生田 茜 (ヤックスケアサービス)	柴野 亜希 (北関東総合警備保障)
			女子 70kg級	22	今井 優子 (了徳寺学園)	上野 巴恵 (三井住友海上火災保険)	小島 佑香 (JR東日本女子柔道部)	大住 有加 (JR東日本女子柔道部)
			女子 63kg級	22	田中 美衣 (了徳寺学園)	貝沼麻衣子 (JR東日本女子柔道部)	阿部 香菜 (三井住友海上火災保険)	片桐 夏海 (コマツ)
			女子 57kg級	27	宇高 菜絵 (コマツ)	平井 希 (自衛隊体育学校)	石川 慈 (コマツ)	大友真貴子 (コマツ)
			女子 52kg級	23	橋本 優貴 (コマツ)	斉藤 美貴 (Ash柔道クラブ)	和泉三友紀 (日本エースサポート)	伊部 尚子 (ぎふ柔道クラブ24)
			女子 48kg級	17	浅見八瑠奈 (コマツ)	笠原 歩美 (日体大柔友会)	濱口 光 (了徳寺学園)	黒江 優希 (北関東総合警備保障)
			43	2013.8.31 ～9.1	ベイコム 総合 体育館 参加総数 749名	男子 100kg超級	67	西潟 健太 (旭化成)
男子 100kg級	79	増淵 樹 (旭化成)				穴井 亮平 (了徳寺学園)	齋藤 俊 (新日鐵住金・広畑)	乙津 瑞希 (東芝)
男子 90kg級	88	垣田 恭兵 (旭化成)				北野 裕一 (パーク24)	菅原 健志 (パーク24)	穴井 航史 (旭化成)
男子 81kg級	105	中井 貴裕 (パーク24)				小林 雅司 (パーク24)	平尾 譲一 (パーク24)	吉井 健 (パーク24)
男子 73kg級	107	齋藤 涼 (旭化成)				太田 慶一 (了徳寺学園)	西岡 和志 (京葉ガス)	鳥居 智男 (関西医療学園)
男子 66kg級	85	小倉 武蔵 (了徳寺学園)				八巻 祐 (松前柔道クラブ)	青木 勇介 (パーク24)	鈴木 雅典 (VILLAGE)
男子 60kg級	55	石川 裕紀 (了徳寺学園)				矢野 大地 (パーク24)	野村 忠宏 (ミキハウス)	仲村 茂樹 (フォワードウォーカー)
男子 22歳未満	38	阿部 匡志 (関西医療学園)				松村 勇樹 (三菱重工・名古屋)	湖上 幹斗 (福岡医療専門学校)	佐藤 翔平 (戸高鋦業社)
女子 78kg超級	14	山部 佳苗 (ミキハウス)				石川笑美子 (日本エースサポート)	新田沙也加 (日本エースサポート)	土屋 文香 (松前柔道クラブ)
女子 78kg級	14	渡邊 美奈 (了徳寺学園)				岡村 智美 (コマツ)	濱田 尚里 (自衛隊体育学校)	只野真梨枝 (九州旅客鉄道)
女子 70kg級	16	上野 巴恵 (自衛隊体育学校)				小島 佑香 (JR東日本女子柔道部)	谷口 亜弥 (了徳寺学園)	石井 優花 (三井住友海上火災保険)
女子 63kg級	23	大住 有加 (JR東日本女子柔道部)				塩瀬 絢子 (三井住友海上火災保険)	渡辺 華奈 (JR東日本女子柔道部)	磯辺 友里 (創柔会柔道クラブ)
女子 57kg級	21	石川 慈 (コマツ)				玉置 桃 (三井住友海上火災保険)	藤井 敬子 (日体柔友会)	松本 薫 (フォーリーフジャパン)
女子 52kg級	19	宮川 拓美 (コマツ)				渡邊 美樹 (JR東日本女子柔道部)	斉藤 美貴 (アルテサロンホールディングス)	加賀屋千保 (了徳寺学園)
女子 48kg級	18	山岸 絵美 (三井住友海上火災保険)				田上 愛香 (ヤックス)	黒江 優希 (北関東総合警備保障)	森崎由理江 (鹿屋体育大学柔友会)

回	年月日	場 所	種 別	参加人数	優 勝	準 優 勝	3 位	
44	2014.8.23 ～24	ベイコム 総合 体育館 参加総数 732名	男子 100kg超級	68	西潟 健太 (旭化成)	藤井 岳 (パーク24)	増田 哲也 (新日鐵住金・広畑)	赤迫 健太 (新日鐵住金・広畑)
			男子 100kg級	91	増淵 樹 (旭化成)	西山 将士 (新日鐵住金・広畑)	高木 海帆 (日本中央競馬会)	小林 大輔 (ALSOK)
			男子 90kg級	85	菅原 健志 (パーク24)	北野 裕一 (パーク24)	大辻 康太 (日本エースサポート)	穴井 航史 (旭化成)
			男子 81kg級	92	海老 泰博 (旭化成)	平尾 譲一 (パーク24)	山本 泰三 (九州電力)	山邊 雄己 (自衛隊体育学校)
			男子 73kg級	88	橋本 壮市 (パーク24)	太田 慶一 (了徳寺学園)	齋藤 涼 (旭化成)	相馬 啓敏 (東芝)
			男子 66kg級	91	八巻 祐 (松前柔道クラブ)	小倉 武蔵 (了徳寺学園)	佐藤 鉄馬 (日本エースサポート)	本間 大地 (ALSOK)
			男子 60kg級	57	石川 裕紀 (了徳寺学園)	廣瀬 裕一 (センコー)	椿 龍懂 (新潟総合警備保障)	川端 龍 (了徳寺学園)
			男子 22歳未満	38	田中 鉄大 (熊本コスモ警備保障)	佐伯 勇磨 (熊本コスモ警備保障)	湖上 幹斗 (福岡医療専門学校)	松村 勇輝 (三菱重工・名古屋)
			女子 78kg超級	15	白石のどか (JR東日本女子柔道部)	後藤 美和 (日光警備)	檜山 加奈 (北関東総合警備保障)	山本 恭奈 (オフィスコーポレーション)
			女子 78kg級	14	濱田 尚里 (自衛隊体育学校)	緒方亜香里 (了徳寺学園)	只野真梨枝 (九州旅客鉄道)	岡村 智美 (コマツ)
			女子 70kg級	16	安松 春香 (ALSOK)	上野 巴恵 (自衛隊体育学校)	小島 佑香 (JR東日本女子柔道部)	前田奈恵子 (JR東日本女子柔道部)
			女子 63kg級	18	平井 希 (自衛隊体育学校)	塩瀬 絢子 (三井住友海上火災保険)	澤村 成美 (センコー)	片桐 夏海 (コマツ)
			女子 57kg級	24	石川 慈 (コマツ)	玉置 桃 (三井住友海上火災保険)	金子 瑛美 (自衛隊体育学校)	武井 嘉江 (つくばユナイテッド)
			女子 52kg級	22	渡邊 美樹 (JR東日本女子柔道部)	近藤 薫 (NGJ)	澤田 友里 (日本エースサポート)	田中 千尋 (帝京科学大柔道クラブ)
			女子 48kg級	13	十田 美里 (自衛隊体育学校)	伊部 尚子 (常翔学園クラブ)	黒江 優希 (北関東総合警備保障)	浅見八瑠奈 (コマツ)
			45	2015.8.29 ～30	ベイコム 総合 体育館 参加総数 716名	男子 100kg超級	66	上川 大樹 (京葉ガス)
男子 100kg級	66	熊代 佑輔 (ALSOK)				下和田翔平 (京葉ガス)	藤井 岳 (パーク24)	穴井 亮平 (松前柔道クラブ)
男子 90kg級	79	西山 将士 (新日鐵住金)				釘丸 太一 (センコー)	垣田 恭兵 (旭化成)	山本 宜秀 (日本中央競馬会)
男子 81kg級	92	海老 泰博 (旭化成)				川上 智弘 (國學院大學職員)	春山 友紀 (自衛隊体育学校)	小林 雅司 (パーク24)
男子 73kg級	106	橋本 壮市 (パーク24)				太田 慶一 (了徳寺学園)	下山 徳大 (了徳寺学園)	田村 和也 (パーク24)
男子 66kg級	80	平岡 拓晃 (了徳寺学園)				石黒 亮太 (自衛隊体育学校)	六郷 雄平 (了徳寺学園)	青木 勇介 (パーク24)
男子 60kg級	62	山本 浩史 (ALSOK)				椿 龍懂 (ALSOK新潟)	宮本 拓実 (自衛隊体育学校)	川端 龍 (了徳寺学園)
男子 22歳未満	48	宇佐見諭生 (米田柔整専門学校)				田中 力也 (アイシン精機)	都筑 千洋 (日本駐車場救急サービス)	大西 勇気 (東レ・滋賀)
女子 78kg超級	15	烏帽子 美久 (JR東日本)				稲森 奈見 (三井住友海上火災保険)	後藤 美和 (日光警備)	畑村 亜希 (日本エースサポート)
女子 78kg級	9	濱田 尚里 (自衛隊体育学校)				吉村 静織 (三井住友海上火災保険)	岡村 智美 (コマツ)	下田美紗季 (自衛隊体育学校)
女子 70kg級	14	大野 陽子 (コマツ)				前田奈恵子 (JR東日本)	野間 晴菜 (九州旅客鉄道)	磯辺 友里 (創柔会柔道クラブ)
女子 63kg級	16	貝沼麻衣子 (JR東日本)				川岸 真綾 (東急建設)	塩瀬 絢子 (三井住友海上火災保険)	片桐 夏海 (コマツ)
女子 57kg級	29	小野 彰子 (ベネシード)				金子 瑛美 (自衛隊体育学校)	石川 慈 (コマツ)	大友真貴子 (コマツ)
女子 52kg級	21	薬師神桃子 (ヤックス)				太田 成美 (アールはっとり鍼灸接骨院)	長壁 榛美 (東京柔道整復専門学校)	金田 結花 (VILLAGE)
女子 48kg級	13	森崎由理江 (鐘建築設計事務所)				笠原 歩美 (JR東日本)	十田 美里 (自衛隊体育学校)	伊部 尚子 (常翔学園クラブ)

回	年月日	場 所	種 別	参加人数	優 勝	準 優 勝	3 位	
46	2016.8.27 ～28	ベイコム 総合 体育館 参加総数 732名	男子 100kg超級	62	上川 大樹 (京葉ガス)	西潟 健太 (旭化成)	百瀬 優 (旭化成)	渡辺 智斗 (パーク24)
			男子 100kg級	68	谷井 大輝 (新日鐵住金)	制野孝二郎 (センコー)	浅沼 拓海 (センコー)	藤井 岳 (パーク24)
			男子 90kg級	80	長島 啓太 (日本中央競馬会)	垣田 恭兵 (旭化成)	西田 泰悟 (旭化成)	北野 裕一 (パーク24)
			男子 81kg級	99	渡邊 勇人 (了徳寺学園)	川上 智弘 (國學院大學職員)	海老 泰博 (旭化成)	春山 友紀 (自衛隊体育学校)
			男子 73kg級	112	岩渕 侑生 (センコー)	西山 雄希 (了徳寺学園)	本間 大地 (ALSOK)	前野 将吾 (旭化成)
			男子 66kg級	75	高市 賢悟 (旭化成)	石黒 亮太 (自衛隊体育学校)	堅山 将 (パーク24)	六郷 雄平 (了徳寺学園)
			男子 60kg級	53	宮本 拓実 (自衛隊体育学校)	仲村 茂樹 (アール:はっとり鍼灸接骨院)	澤田 涼 (日本エースサポート)	齋藤 昂矢 (日本エースサポート)
			男子 22歳未満	45	叶内 大誠 (自衛隊体育学校)	田中 力也 (アイシン)	倉岡 勇人 (東レ・愛媛)	大西 勇気 (東レ・滋賀)
			女子 78kg超級	21	稲森 奈見 (三井住友海上火災保険)	後藤 美和 (日光警備)	石山 麻弥 (日本エースサポート)	畑村 亜希 (日本エースサポート)
			女子 78kg級	16	濱田 尚里 (自衛隊体育学校)	吉村 静織 (三井住友海上火災保険)	高山 莉加 (三井住友海上火災保険)	日高美沙季 (ミキハウス)
			女子 70kg級	13	大野 陽子 (コマツ)	前田奈恵子 (JR東日本)	ヌンイラ華蓮 (了徳寺学園)	安松 春香 (ALSOK)
			女子 63kg級	21	鍋倉 那美 (三井住友海上火災保険)	貝沼麻衣子 (JR東日本)	太田 晴奈 (自衛隊体育学校)	川岸 真綾 (東急建設)
			女子 57kg級	27	玉置 桃 (三井住友海上火災保険)	石川 慈 (コマツ)	小野 彰子 (ベネシード)	宇高 菜絵 (コマツ)
			女子 52kg級	27	橋本 優貴 (コマツ)	角田 夏美 (了徳寺学園)	薬師神桃子 (ヤックス)	谷本 和 (ALSOK)
女子 48kg級	13	笠原 歩美 (JR東日本)	坂上 綾 (三井住友海上火災保険)	森崎由理江 (A-LINE)	橋蘭 舞 (VILLAGE)			
47	2017.8.26 ～27	ベイコム 総合 体育館 参加総数 737名	男子 100kg超級	54	上川 大樹 (京葉ガス)	高橋 和彦 (新日鐵住金)	鈴木 誉広 (ALSOK)	田中 大貴 (新日鐵住金)
			男子 100kg級	68	西山 大希 (新日鐵住金)	熊代 佑輔 (ALSOK)	池田 賢生 (日本中央競馬会)	藤井 岳 (パーク24)
			男子 90kg級	81	小林 悠輔 (旭化成)	吉田 優也 (旭化成)	菅原 健志 (パーク24)	長倉 友樹 (センコー)
			男子 81kg級	92	海老 泰博 (旭化成)	渕原 慎一 (パーク24)	佐藤 正大 (自衛隊体育学校)	中井 貴裕 (パーク24)
			男子 73kg級	126	竹内 信康 (新日鐵住金)	三井 大輝 (日本エースサポート)	岩渕 侑生 (センコー)	森下 純平 (福井柔道クラブ)
			男子 66kg級	72	橋口 祐葵 (パーク24)	中川 直治 (セントラル警備保障)	高市 賢悟 (旭化成)	高上 智史 (旭化成)
			男子 60kg級	55	青木 大 (パーク24)	木戸 慎二 (パーク24)	大島 優磨 (旭化成)	田中 崇晃 (ALSOK)
			男子 22歳未満	55	西山 瑠星 (新日鐵住金)	大西 勇気 (東レ)	筒井 大介 (了徳寺学園)	宇佐見諭生 (米田柔整)
			女子 78kg超級	13	稲森 奈見 (三井住友海上火災保険)	橋本 朱未 (コマツ)	山本 沙羅 (ミキハウス)	町 純香 (ミキハウス)
			女子 78kg級	14	濱田 尚里 (自衛隊体育学校)	吉村 静織 (三井住友海上火災保険)	高山 莉加 (三井住友海上火災保険)	日高 美沙希 (ミキハウス)
			女子 70kg級	18	安松 春香 (ALSOK)	前田奈恵子 (JR東日本)	柿澤 史歩 (三井住友海上火災保険)	西願寺里保 (コマツ)
			女子 63kg級	22	鍋倉 那美 (三井住友海上火災保険)	佐藤みずほ (三井住友海上火災保険)	太田 晴奈 (自衛隊体育学校)	小向 桃江 (VILLAGE)
			女子 57kg級	27	玉置 桃 (三井住友海上火災保険)	金子 瑛美 (自衛隊体育学校)	山本 杏 (パーク24)	舟久保遥香 (三井住友海上火災保険)
			女子 52kg級	21	宮川 拓美 (北陸総合警備保障)	橋本 優貴 (コマツ)	長野 七海 (ヤックス)	谷本 和 (ALSOK)
女子 48kg級	19	遠藤 宏美 (ALSOK)	山崎 珠美 (自衛隊体育学校)	近藤 香 (日本生命保険)	坂上 綾 (三井住友海上火災保険)			

回	年月日	場 所	種 別	参加人数	優 勝	準 優 勝	3 位		
48	2018.8.25 ～26	ベイコム 総合 体育館 参加総数 753名	男子 100kg超級	57	尾原 琢仁 (旭化成)	山本 考一 (オネスト)	田上 創 (了徳寺学園)	黒岩 貴信 (新日鐵住金)	
			男子 100kg級	66	垣田 恭兵 (旭化成)	郡司 拳佑 (旭化成)	熊代 佑輔 (ALSOK)	小林 督之 (旭化成)	
			男子 90kg級	90	前田 宗哉 (自衛隊体育学校)	渡邊 勇人 (了徳寺学園)	川上 智弘 (國學院大學職員)	北野 裕一 (パーク24)	
			男子 81kg級	90	丸山 剛毅 (パーク24)	永瀬 貴規 (旭化成)	尾方 寿應 (了徳寺学園)	中矢 力 (ALSOK)	
			男子 73kg級	112	岩渕 侑生 (センコー)	六郷 雄平 (了徳寺学園)	茅野 圭祐 (センコー)	中村 一那 (パーク24)	
			男子 66kg級	78	木戸 清孝 (天理大学クラブ)	高上 智史 (旭化成)	橋口 祐葵 (パーク24)	浅利 昌哉 (ALSOK)	
			男子 60kg級	52	青木 大 (パーク24)	堅山 将 (パーク24)	米村 克麻 (センコー)	大島 優磨 (旭化成)	
			男子 22歳未満	59	大西 勇気 (東レ)	平山 知義 (新日鐵住金大分)	森 優心 (アドヴィックス)	永松 優輝 (新日鐵住金君津)	
			女子 78kg超級	18	富田 若春 (コマツ)	山部 佳苗 (ミキハウス)	橋本 朱未 (コマツ)	町 純香 (光仁会病院)	
			女子 78kg級	15	高山 莉加 (三井住友海上火災保険)	梅木 真美 (ALSOK)	梅津 志悠 (三井住友海上火災保険)	和田梨乃子 (三井住友海上火災保険)	
			女子 70kg級	19	西願寺里保 (コマツ)	ヌンイラ華蓮 (了徳寺学園)	新森 涼 (コマツ)	榎谷 有里 (JR九州)	
			女子 63kg級	25	土井 雅子 (JR東日本)	太田 晴奈 (自衛隊体育学校)	佐藤みずほ (三井住友海上火災保険)	長内 香月 (JR東日本)	
			女子 57kg級	31	金子 瑛美 (自衛隊体育学校)	松本 薫 (ベネシード)	鶴岡 来雪 (コマツ)	石川 慈 (コマツ)	
			女子 52kg級	23	甫木 実咲 (JR東日本)	内尾 真子 (自衛隊体育学校)	五味奈津美 (JR東日本)	前田 千鳥 (三井住友海上火災保険)	
女子 48kg級	18	坂上 綾 (三井住友海上火災保険)	常見 海琴 (コマツ)	森崎由理江 (宮崎大学教員)	坂口 仁美 (ヤックス)				
49	2019.9.14 ～15	ベイコム 総合 体育館 参加総数 747名	男子 100kg超級	55	熊代 佑輔 (ALSOK)	西山 大希 (日本製鉄)	黒岩 貴信 (日本製鉄)	田中 源大 (日本製鉄)	
			男子 100kg級	61	石内 裕貴 (旭化成)	大辻 康太 (まるや接骨院)	垣田 恭兵 (旭化成)	下和田翔平 (京葉ガス)	
			男子 90kg級	88	二見 省吾 (旭化成)	北野 裕一 (パーク24)	穴井 航史 (旭化成)	小林 悠輔 (旭化成)	
			男子 81kg級	99	丸山 剛毅 (パーク24)	青木 雅道 (旭化成)	渕原 慎一 (パーク24)	江畑 丈夫 (パーク24)	
			男子 73kg級	96	清水 健登 (パーク24)	土井 健史 (三重県体育協会)	吉田 優平 (自衛隊体育学校)	佐藤 雄哉 (日本エースサポート)	
			男子 66kg級	85	橋口 祐葵 (パーク24)	田川 兼三 (了徳寺大学職員)	阿部 敬介 (VILLAGE)	末木 貴将 (センコー)	
			男子 60kg級	54	青木 大 (パーク24)	米村 克麻 (センコー)	大島 優磨 (旭化成)	小林 玄 (東京拘置所)	
			男子 22歳未満	69	アドレス ジョーケーシー (日本エースサポート)	森 優心 (アドヴィックス)	山本 義生 (東レ)	鳥田 恵介 (戸高鋳業社)	
			女子 78kg超級	15	橋本 朱未 (コマツ)	山部 佳苗 (ミキハウス)	稲森 奈見 (三井住友海上火災保険)	町 純香 (光仁会病院)	
			女子 78kg級	14	高山 莉加 (三井住友海上火災保険)	梅津 志悠 (三井住友海上火災保険)	山口 凌歌 (センコー)	友清あかり (JR九州)	
			女子 70kg級	19	新添 左季 (自衛隊体育学校)	佐藤みずほ (三井住友海上火災保険)	安松 春香 (JR九州)	柿澤 史歩 (三井住友海上火災保険)	
			女子 63kg級	24	長内 香月 (JR東日本)	能智亜衣美 (了徳寺大学職員)	津金 恵 (パーク24)	山本 杏 (パーク24)	
			女子 57kg級	27	大辻 瑛美 (自衛隊体育学校)	鶴岡 来雪 (コマツ)	渡部 優花 (ALSOK)	宇高 菜絵 (コマツ)	
			女子 52kg級	21	前田 千鳥 (三井住友海上火災保険)	甫木 実咲 (JR東日本)	常見 海琴 (コマツ)	内尾 真子 (自衛隊体育学校)	
女子 48kg級	20	角田 夏実 (了徳寺大学職員)	遠藤 宏美 (ALSOK)	坂上 綾 (三井住友海上火災保険)	森崎由理江 (宮崎大学教員)				
50	2020.6.6～7 長野県立武道館 新型コロナウイルス感染症拡大防止の為中止								

回	年月日	場 所	種 別	参加人数	優 勝	準 優 勝	3 位	
51	2021.12.18 ～19	滋賀県立 武道館 参加総数 435名	男子 100kg超級	31	上田 輔麻 (日本製鉄)	小川 竜昂 (日本製鉄)	田中 源大 (日本製鉄)	岩尾 敬太 (京葉ガス)
			男子 100kg級	26	石山 潤平 (パーク24)	伊藤 好信 (パーク24)	安田 圭吾 (センコー)	山田 友基 (東レ)
			男子 90kg級	50	岩淵 晃大 (京葉ガス)	篠崎 忠史 (京葉ガス)	前田 宗哉 (自衛隊体育学校)	田嶋 剛希 (パーク24)
			男子 81kg級	52	山本 悠司 (旭化成)	伊藤 悦輝 (アドヴィックス)	江畑 丈夫 (パーク24)	藤岡 将吾 (センコー)
			男子 73kg級	70	福岡 克仁 (京葉ガス)	吉田 優平 (自衛隊体育学校)	石郷岡秀征 (センコー)	込山 龍哉 (了徳寺大学職員)
			男子 66kg級	53	浅利 昌哉 (東海げんき整骨院クラブ)	大島 優磨 (旭化成)	五味 佳将 (日本エースサポート)	高市 賢悟 (旭化成)
			男子 60kg級	30	堅山 将 (パーク24)	青木 大 (パーク24)	大島 拓海 (日本エースサポート)	宮之原誠也 (ひらまつ病院)
			男子 22歳未満	19	小田 春樹 (ダイコロ)	辻本 智大 (大阪ガス)	小山 敬生 (大阪ガス)	増田 良生 (豊田自動織機)
			女子 78kg超級	7	井上あかり (JR東日本)	後藤 美和 (日光警備)		
			女子 78kg級	14	梅津 志悠 (三井住友海上)	宇野友紀子 (JR東日本)	山内 真子 (JR東日本)	山口 凌歌 (センコー)
			女子 70kg級	18	西願寺里保 (コマツ)	青柳 麗美 (JR九州)	座波 吉子 (福大クラブ)	杉山 歌嶺 (JR東日本)
			女子 63kg級	18	佐藤 史織 (ミキハウス)	大辻 瑛美 (自衛隊体育学校)	幸田 奈々 (自衛隊体育学校)	米澤 夏帆 (自衛隊体育学校)
			女子 57kg級	25	山本 杏 (パーク24)	瀬戸口菜南 (光仁会病院)	玉置 桜 (センコー)	出村 花恋 (ダイサン)
			女子 52kg級	16	萩 野乃花 (センコー)	中川原知波 (KJC)	常見 海琴 (コマツ)	芳田 真 (コマツ)
			女子 48kg級	6	濱田 早萌 (ベネシード)	稲毛 ゆか (アセットホームサービス)		
52	2022.8.27 ～28	ベイコム 総合 体育館 参加総数 626名	男子 100kg超級	43	香川 大吾 (ALSOK)	東部 直希 (日本中央競馬会)	上田 輔麻 (日本製鉄)	岩尾 敬太 (京葉ガス)
			男子 100kg級	64	畠山 竜弥 (京葉ガス)	石山 潤平 (パーク24)	今野 祐斗 (不二熟学サービス)	梅野 雅崇 (センコー)
			男子 90kg級	72	前田 宗哉 (自衛隊体育学校)	谷井 大輝 (日本製鉄)	ベイカー 茉秋 (日本中央競馬会)	仲佐 怜優 (リンクスタッフグループ)
			男子 81kg級	75	釘丸 将太 (パーク24)	平林 直矢 (東芝)	内藤 竜生 (東レ)	杉山 海 (センコー)
			男子 73kg級	88	古賀 颯人 (慶應柔友会)	石郷岡 秀征 (センコー)	三谷 大 (センコー)	福岡 克仁 (京葉ガス)
			男子 66kg級	79	大島 優磨 (旭化成)	杉浦 冬唯 (松波総合病院)	五味 佳将 (日本エースサポート)	關 龍聖 (専柔会)
			男子 60kg級	46	堅山 将 (パーク24)	納庄 兵芽 (日本エースサポート)	宮之原誠也 (ひらまつ病院)	渡邊 勇 (東海げんき整骨院)
			男子 22歳未満	32	久保 麗央 (シダックス柔道倶楽部)	村田 大起 (戸高鋳業社)	佐藤 翔太 (日本製鉄大分)	小田 春樹 (ダイコロ)
			女子 78kg超級	9	秋場 麻優 (ALSOK)	佐藤 果 (センコー)		
			女子 78kg級	14	泉 真生 (コマツ)	古枝あさひ (建装工業)	山口 凌歌 (センコー)	東 加珠 (ヤックス)
			女子 70kg級	17	池 絵梨菜 (ミキハウス)	杉山 歌嶺 (JR東日本)	座波 吉子 (福大クラブ)	西願寺里保 (コマツ)
			女子 63kg級	28	寺田宇多菜 (JR東日本)	能智亜衣美 (了徳寺大学職員)	嘉重 春樺 (ブイ・テクノロジー)	米澤 夏帆 (自衛隊体育学校)
			女子 57kg級	30	出村 花恋 (ダイサン)	高野 綺海 (日本エースサポート)	大和久友佳 (ヤックス)	富沢 佳奈 (了徳寺大学職員)
			女子 52kg級	21	藤城 心 (三井住友海上火災保険)	向江 紗良 (センコー)	柏葉 美郷 (自衛隊体育学校)	渡辺 世奈 (ひらまつ病院)
			女子 48kg級	8	濱田 早萌 (ベネシード)	森 結愛 (ヤックス)		

回	年月日	場 所	種 別	参加人数	優 勝	準 優 勝	3 位	
53	2023.8.26 ～27	ベイコム 総合 体育館 参加総数 809名	男子 100kg超級	56	田中 源大 (日本製鉄)	香川 大吾 (ALSOK)	木元 拓人 (日本製鉄)	川田 修平 (旭化成)
			男子 100kg級	80	石内 裕貴 (旭化成)	増山 香補 (パーク24)	熊坂 光貴 (センコー)	石山 潤平 (パーク24)
			男子 90kg級	90	岩淵 晃大 (京葉ガス)	白川 剛章 (パーク24)	戸田 将太 (甲南柔友会)	押領司龍星 (京葉ガス)
			男子 81kg級	104	賀持 喜道 (日本中央競馬会)	佐々木健志 (ALSOK)	釘丸 将太 (パーク24)	青柳 大虎 (パーク24)
			男子 73kg級	129	内村 秀資 (自衛隊体育学校)	島田隆志郎 (パーク24)	幸田 州世 (リンクスタッフグループ)	下川 純司 (福岡刑務所)
			男子 66kg級	105	大島 優磨 (旭化成)	關 龍聖 (専柔会)	武岡 毅 (パーク24)	杉浦 冬唯 (松波総合病院)
			男子 60kg級	59	渡邊 勇 (東海げんき整骨院クラブ)	市川龍之介 (SBC湘南美容クリニック)	井上 拓菜 (三十三銀行)	福田 大悟 (日本エースサポート)
			男子 22歳未満	46	増田 良生 (豊田自動織機)	ハッサン始夢 (東レ滋賀)	能戸 皓暉 (JAKE-JAPAN柔道クラブ)	佐藤 翔太 (日本製鉄大分)
			女子 78kg超級	9	橋本 朱未 (吉川工業)	児島 有紀 (ヤックス)	佐藤 果 (センコー)	蓮尾 沙樹 (北関東総合警備保障)
			女子 78kg級	18	和田梨乃子 (パーク24)	宇野友紀子 (JR東日本)	梅津 志悠 (JR九州)	東 加珠 (ヤックス)
			女子 70kg級	19	池 絵梨菜 (国士舘大学柔道クラブ)	安松 春香 (JR九州)	多田 純菜 (JR東日本)	牧田 朱加 (ヤックス)
			女子 63kg級	27	土井 雅子 (JR東日本)	嘉重 春樺 (ブイ・テクノロジー)	檀野 芽紅 (コマツ)	島田 美穂 (ALSOK)
			女子 57kg級	31	潤田 萌生 (自衛隊体育学校)	瀬戸口菜南 (光仁会病院)	江口 凜 (コマツ)	佐藤 晴菜 (日本エースサポート)
			女子 52kg級	23	武田 亮子 (コマツ)	渡辺 世奈 (ひらまつ病院)	藤城 心 (三井住友海上火災保険)	藤本 彩月 (SBC湘南美容クリニック)
			女子 48kg級	13	荒川 朋花 (ミキハウス)	馬場 彩子 (SBC湘南美容クリニック)	森 結愛 (ヤックス)	芳田 真 (コマツ)
54	2024.8.31 ～9.1	ベイコム 総合 体育館 参加総数 792名	男子 100kg超級	55				
			男子 100kg級	81				
			男子 90kg級	101				
			男子 81kg級	101				
			男子 73kg級	132				
			男子 66kg級	90				
			男子 60kg級	61				
			男子 22歳未満	35				
			女子 78kg超級	8				
			女子 78kg級	12				
			女子 70kg級	23				
			女子 63kg級	26				
			女子 57kg級	32				
			女子 52kg級	23				
			女子 48kg級	12				

SEIKO



SEIKO

0²
2:17
0²



柔道タイマー JT-701

公益財団法人 全日本柔道連盟公認品
OFFICIAL TIMER

セイコースポーツリンク

オンラインで配信/
競技結果が
すぐわかる!

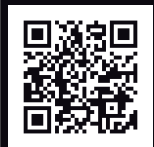

seikosportslink.com/

セイコータイムクリエーション株式会社

<https://www.seiko-stc.co.jp>

お問い合わせ先: スポーツ・ファシリティ事業本部 TEL.03-5646-1601

製缶・金属加工の プロフェッショナル集団

会社概要はこちら

株式会社川口工業所
和歌山県岩出市吉田445-1
TEL 073-499-4626

ホームページ

MJ 株式会社 ミユキ

- 仕事衣
- ◇ ユニフォームの製造販売
 - ◇ 記念品 (カップ・賞品・タオル)
 - ◇ 家具販売 (オフィス・他)
 - ◇ 不動産仲介・コンサルタント
 - ◇ 店舗 レディス・ミユキ (高槻センター街)

〒569-0804 大阪府高槻市紺屋町 8-8 (高槻センター街)

TEL 072-685-1480 FAX 072-685-1481

E-mail miyuki.mj@forest.ocn.ne.jp

営業時間 10:00~17:00

ホームページ <http://miyuki-mj.co.jp>



有限会社 伊志嶺商会

- トロフィー・メダル・カップ・社章 ■優勝旗・校旗 ■銅像事業部
- ミズノスポーツ用品・九櫻柔道衣・ミツボシ柔道衣・柔道畳
- Tシャツ・資金造成「織り姫タオル」

代表取締役 **伊志嶺 朝之助**
Ishimine Tomonosuke

■本店 沖縄県那覇市首里末吉町4-2-9
〒903-0801 TEL: 098-885-5537(代) FAX: 098-885-5538
E-mail: info@ishimine.com http://www.ishimine.com

柔道界から 暴力・パワハラ・セクハラ をなくそう!



(公益財団法人) 全日本柔道連盟 コンプライアンス委員会

これまでのコンプライアンス委員会活動状況とリーフレット作成の目的

全日本柔道連盟は、2013年8月に「暴力行為根絶宣言」の発出とともに「コンプライアンスホットライン」「目安箱」を制定し、「柔道における暴力の存在は決して許さない」という強い決意のもと、柔道指導者に限らず柔道を行うすべての者に対し、いかなる暴力行為も行わないことを強く求めてきました。加えて、2015年5月に「暴力・体罰・セクハラ問題を学ぶためのガイドブック」を発行し、2018年10月には「柔道界からパワハラをなくそう」リーフレットを発刊、全柔連HP・大会プログラム等に広く掲示し、「暴力・パワハラ・セクハラ」のない柔道界を目指してきました。

しかし、一時は改善の兆しを見せたかに思えた「暴力・パワハラ・セクハラ」問題でしたが、「選手の能力向上のためには指導の中で暴力も必要である」と妄信する指導者や年長者による問題

行為は収まることがなく、今日までに多くの「暴力・パワハラ・セクハラ」等事案を処分の対象としてきました。また、表に出て処分の対象になった事案だけでなく、「指導とパワハラの境界線が不鮮明」と捉えてしまい、「指導の一環である」として表面化しない問題事案も多く存在すると言われています。

今回のリーフレットでは、実際に柔道指導に当たっている指導者が持っている「自分の指導は、大丈夫だろうか?」という問いに答えるべく、過去にあった事例を取り上げ、より具体的に、「自分自身にも起こりうること」として考えることができるようにすることを目標にしました。

このリーフレットが、柔道指導者がより良い指導を実現する一助になれば幸いです。

柔道界における

暴力 パワハラ セクハラ

最近の主な実例

分類	内容
① 身体への攻撃	<p>暴行・傷害を発生させる行為(必要以上に強く投げたり、マイッタしても絞め続ける行為も含む)</p> <p>Q1 指導の一環であれば、多少殴ったり、けったりしても良いのではないですか？</p> <p>Q2 体罰は愛のムチであり、選手も親も望んでいます。「勝たせるため」にしているのだから許されますよね？</p> <p>Q3 生徒の言動に大きな問題(悪ふざけ、いじめ等)がありました。このような場合、体罰も必要ではないですか？</p> <p>事例1 顧問が練習中、気合いが入っていない部員の顔をプラスチック製バットで殴り、ケガを負わせた。</p> <p>事例2 監督が選手の試合に臨む態度、結果が気に入らなと、出場した2名に対して顔を平手打ち、足蹴り、突飛ばす等の暴力行為を行った。</p> <p>事例3 生徒が絞め技・関節技に弱いことを懸念した指導者が、「自分たちもこの厳しさを乗り越えて強くなった」という信念で、乱取り稽古中に何度も生徒を絞め技で失神させた。</p> <p>Answer 「暴力行為や暴言、精神的圧迫などで威嚇して、自分の言うことを聞かそうとする行為」は、虐待的行為として社会的に大きな問題とされています。残念ながら、柔道活動の現場では、「性根を叩きなおす」「気合を入れる」「愛のムチ」等の言葉を大義名分に、指導の為に必要なこともあると黙認されることがあります。しかしながら、現代社会において決して許されるものではありません。指導者自身が学ぶことを忘れず、選手との対話を通して、言葉での説明や手本を示すことで指導し、本人の気づきを大切にしながら励まして行くといった指導を心掛けましょう。</p>
	② 精神的な攻撃



③ 人間関係からの切り離し

隔離・仲間外し・口をきかない等の行為(無視、練習相手をしない、指導をしない行為も含まれる)

- Q1 生意気で指導者の言うことを聞かない選手には、その行為が皆に迷惑をかけることをわからせるために無視することも必要なのではないですか？
- Q2 部の伝統に逆らったり、集団の輪を乱す部員には、「試合に出さない」「稽古に参加させない」等の罰は、必要なのではないですか？
- 事例1** 先生から急な連絡を受けた上級生が、「練習に遅刻を繰り返す」「指示されたことを守らない」下級生にだけわざと、練習場所や時間の変更を伝えなかった。
- 事例2** ある指導者が選手に対し、「俺の前でよく柔道ができるな」「あんな身勝手な奴とは稽古するな」等の理不尽な発言を繰り返し、稽古をさせなかった為、選手は孤立した。



Answer 指導者の方針に従わない選手に対して、「無視」「稽古に参加させない」「試合に出さない」等によって、集団から孤立させる行為は、パワハラとなります。これが、「いじめ」等に発展し、退部や転校等につながれば社会的問題にもなりかねません。上下関係による「強制と服従」での指導は、選手が自発的に柔道を楽しむ権利を奪い、「選手自らが考え工夫する力」を育むことを阻害してしまいます。指導者は、「自分が一番正しいという妄想」を改め、他の人の意見にも耳を傾け、常に学び続ける姿勢を持ちましょう。

④ 過大な要求

明らかに不要なことや実行不可能なことを要求すること(合理的な理由のない過度な練習も含む)

- Q1 ある選手が手を抜いた稽古をしたので、罰として猛暑の道場で倒れこむまで打込みをさせました。気合を入れる為には、問題ないですよね？
- Q2 勝敗を決めるのは、最後は精神力です。最後に勝てる強い選手を育てる為、限界を超えるくらいの練習をさせることは、問題ないですよね？
- 事例1** ある指導者は、試合で負けると、人が変わったように不機嫌になり、次の練習時に、腕立て伏せ千回、スクワット千回、打ち込み千回等の、過度な練習をさせるので、生徒や保護者は怪我をしないかとても不安だが、怖くて言いだせない。
- 事例2** ある指導者は、なかなか技の要領を覚えな生徒に対して「あんなに柔道ができてないやつは、グラウンドでも走っている」とつきはなし、その後3時間もランニングを続けさせた。夏の暑い日で、あやうく熱中症になるところだった。



Answer ただ単に「精神力を高める」「根性をつける」等のために、厳しい稽古・長時間の練習を強いることは、パワハラというべきレベルだと考えられます。「過度の練習がスポーツ障害・外傷のリスクを高めること」をよく理解し、「柔道の特性等を踏まえた科学的指導法」を学んだ上で、個人差等にも配慮して練習メニューを設定しましょう。指導者は最新の指導法を学び、選手が競技として柔道をしている間だけでなく、競技を終えた後も「生涯柔道」を楽しむことができるような指導を心掛けましょう。

⑤ 過小な要求

合理的な理由なく、程度の低いことをさせる、活動をさせない等の行為(1人だけ別メニューも含む)

- Q1 指導方針にいちいち異を唱える選手に対し、「私の方針に反対なら、何もするな」と言い、見取り稽古だけにしました。問題ないですよね？
- Q2 ちょっとしたことでもケガをしたといってくる選手がいます。煩わしいので、「元立ち」や「投込み」はさせません。問題ないですよね？
- 事例1** ある柔道部では、選手の練習にのぞむ態度が少しでも気に入らなと、「もう何もなくていい」「道場の隅で正座でもしてろ」「帰れ」「道場の外に出て入ってくるな」と冷たく言い放つ為、練習の雰囲気が悪くなり、みんな徐々にやる気を失っている。
- 事例2** ある指導者は、指導に従わな道場生に対し、みんなが見ている前で「俺の言うことが聞けないなら、道場から出ていけ」と追い出したきり、その後何のフォローもしなかつた。



Answer 合理的な理由なく、「仲間とは違う程度の低いメニューを行わせる」「活動をさせない」等の行為は、「いじめ」「仲間外れ」に類する行為でパワハラとなります。また、「人間関係からの切り離し」に近い性質も持っています。どうしても、ある選手だけを別メニューにする必要がある時は、「どうして、その選手だけが違う練習をしなければならないのか」、その理由を本人だけでなく仲間にも丁寧に説明し、全体が納得した上で行うようにしましょう。

私的事項に過度に立ち入ること。家族関係・恋人の有無・休日の予定等、私的領域に踏み込む行為

Q1 選手の生活を正しく管理することは、指導者の大事な役割です。プライベートなこともすべて知っておく必要があるのではないですか？

Q2 試合で結果が出ない選手に対して、柔道の邪魔になる「男女交際」をやめるように言いました。問題ないですよね？

事例1 ある先輩が、柔道部の上下関係を利用して、新入生のプライバシー（恋人、家族関係など）に立ち入ってきて、いろいろなことを言うので後輩たちは皆まいる。

事例2 ある指導者は、必ず親の職業を聞きだし、職によっては自分に便宜を図るように仕向けさせるので評判が悪い。



Answer 上司と部下、教師と生徒、先輩と後輩、指導者と教え子等の関係性において、「私的事項に過度に立ち入る」といったことが起こることがあります。柔道の指導とは全く関係がないのに、立場を利用して、家族関係、恋愛関係、休日の予定等のプライベートなことについて詮索することは、ハラスメントとなります（その行為が、男女関係に発展させることを意図したものであればセクハラ）。また、個人情報相手を許可なく漏洩することは違法な行為となる場合があります。「立場を利用して、無意識にプライベートを詮索していることもある」ということを意識して行動しましょう。

当事者の意に反した性的な性質の言動を行うこと。それによって一定の不利益を与えたり、活動環境を悪化させること

Q1 「胸が大きいな」「ケツがかいな」等は、単なる冗談の一つです。大丈夫ですよね？

Q2 女子選手は、生理の関係で調子に影響が出ます。選手の生理について把握し、状況を知る為に、常に質問しても問題ないですよね？

Q3 選手とマッサージしながら会話することで、体調管理を行なうとともにコミュニケーションをとっています。異性ですが、問題ないですよね？

事例1 ある指導者が教え子に対し、寮や合宿中に「わいせつ行為」を繰り返した。

事例2 Tシャツの上から胸をじろじろ見てきて、「下着が透けてるぞ」などと言ってくる。

事例3 寝技などの練習中、不必要にお尻や胸を触ってくる。

事例4 試合中、柔道衣が汗で濡れて透けていたり、Tシャツの首の部分が伸びている時を狙って写真を撮ってくる。



Answer セクハラとは、「相手を不快にする、性的な言動」のことです。その行為が性別や意図的であるなしに関わらず、被害者や周りの人にとって不快なものであれば、セクハラとなります。柔道界では、時に指導者が選手に対して「絶対的権力」を有している状況が見られます。その関係性から、寮生活、合宿や遠征等で多くの時間と空間を共有する中、指導を口実とした身体接触（稽古中不必要に尻や胸を触る/無資格者によるマッサージや、密室の空間に2人きりになる等）が当然のことのように行われている現状があるのです。柔道にたずさわる人々が、安全に楽しく活動できるように、「柔道界においてセクハラは絶対に許さない」という強い姿勢を社会に示していきましょう。

生徒間の暴力・指導者/関係者の黙認・指導者の指示による学生間の暴力・私的交流におけるトラブル

事例1 生徒間の暴力・指導者の黙認 - 校内、道場、寮で上級生から下級生へ殴る、蹴る等の暴力や恐喝行為が繰り返されていた。

事例2 パワハラ・体罰が行われている場に居ながら、制止せず傍観 - 問題行動があった生徒に対し、ある指導者が、稽古中に「叩きつけるような投げ方」「故意に絞め落とし気を失ったところをピンタ」等を行った。副顧問も稽古に参加していたが、制止せず傍観していた。

事例3 指導者の指示による学生間の暴力 - ある大学指導者が先輩部員に対し、遅刻するなど生活態度が悪い部員を厳しく指導しろと指示した。先輩部員は、練習でしごき（殴る、蹴る、絞め落とす等）、私生活でも暴力が常態化した。

事例4 柔道関係者の私的交流におけるトラブル - 県の柔道行事のあと飲食、二次会で行きつけのスナックに行った。Aが言葉遣いを叱責したところ、Bが従わず口論となり、Bが首筋を掴みかかる等の行動に出て、Aも相手の顔面を殴る等の暴力を加えた。



Answer 「あらゆる暴力やハラスメントは、しない・させない・許さない」という強い意識を常に持って指導に当たることが大切です。自身が気を付けるだけでなく、コンプライアンスに問題のある行動を見かけたら、黙認や隠ぺいせず改善に向けた適切な行動をしましょう。指導者・選手・関係者全員が、「暴力や暴言は許されない」ということをしっかりと認識し、自由に意見を言い合うことのできる組織、チーム・環境を作ることが心掛けましょう。

ご相談窓口

全日本柔道連盟ホームページ(<https://judo.or.jp>)から「全柔連について」→「ご相談窓口」へ進んでください。

都道府県柔道連盟(協会)

都道府県柔道連盟に関することは、都道府県窓口担当者にご相談ください。

全日本柔道連盟「柔道目安箱」

□ 対象者：どなたでもご利用できますが、内容によって、全日本柔道連盟が対応する場合と都道府県柔道連盟が対応する場合があります。

□ 受付方法：封書またはメール

※全柔連HPの「ご相談窓口」から「柔道目安箱」を選択し、「投稿フォーム」に記入してご送付ください。（メールの場合、担当者からの返信を受信可能な状態にしてください）

□ 郵送先：〒112-0003 東京都文京区春日1-16-30 全日本柔道連盟 倫理推進室「柔道目安箱」係

□ メール送付先：rinri@judo.or.jp

全日本柔道連盟「内部通報制度(コンプライアンスホットライン)」

□ 対象者：全柔連登録会員、全柔連及び加盟団体の役職員 □ 受付方法：封書またはメール

※全柔連HPの「ご相談窓口」から内部通報制度(コンプライアンスホットライン)を選択し、「受付表」に記入してご送付ください。窓口は2ヶ所あります。（メールの場合、担当者からの返信を受信可能な状態にしてください）

□ 郵送先：〒105-0003 東京都港区西新橋1-21-8 弁護士ビル807号

あたらし橋法律事務所 赤堀文信弁護士気付 全柔連コンプライアンスホットライン

□ メール送付先：akahori@atarashibashi.com

□ 郵送先：〒107-0052 東京都港区赤坂7-5-7 赤坂光陽ビル5階

山田・尾崎法律事務所 山田奈美香弁護士気付 全柔連コンプライアンスホットライン

□ メール送付先：n.yamada@yamada-ozaki.com



MEMO

A series of horizontal dashed lines for writing.