

## 第24回全日本実業柔道個人選手権大会入賞者

	階級	優勝	準優勝	第3位	
男	95 kg 超級	下出善紀 (旭化成延岡)	大瀧賢司 (JRA本部)	山田利彦 (フジ&トライオーシャン)	中谷弘 (新日鉄本社)
	95 kg 級	秋山勝彦 (JRA本部)	杉田宏之 (旭化成レーヨン)	橘秀一 (東洋水産)	酒井伸哉 (清水建設)
	86 kg 級	石田輝也 (新日鉄広畑)	甲斐大輔 (日本道路公団)	中嶋雅常 (日本道路公団)	藤本栄二 (新日鉄広畑)
	78 kg 級	平田雄也 (旭化成延岡)	富岡範光 (総合警備保障)	石川哲也 (そごう)	澤幸正 (セコム)
	71 kg 級	丸山顕志 (ダイコロ)	大崎昭浩 (そごう)	佐藤寿康 (ららぽーと)	山部伸敏 (自衛隊体育学校)
	65 kg 級	松岡静也 (フジ&トライオーシャン)	内田強 (内田組)	浜名淳 (タップ)	牧瀬洋人 (自衛隊体育学校)
	60 kg 級	岩切孝一 (近畿通関)	蹴揚将行 (ダイコロ東京)	松平徹士 (自衛隊体育学校)	村上喜則 (ダイコロ東京)
	22才未満級	江良誠 (旭化成延岡)	吉田憲生 (近畿通関)	山内正人 (新王子製紙)	八汐寿 (日本道路公団)
女	72 kg 超級	室井奈々恵 (コマツ)	国吉真子 (住友海上)	丸山徳子 (あさひ銀行)	岩寄佳代 (ダイコロ)
	72 kg 級	増田仁子 (ミキハウス)	吉田希 (ミキハウス)	中村俊美 (ミキハウス)	須磨谷真住 (ダイコロ)
	66 kg 級	木本奈美 (住友海上)	笹村千津子 (ミキハウス)	佐藤美香 (あさひ銀行)	近内恵 (コマツ)
	61 kg 級	杉村英子 (ミキハウス)	北爪弘子 (あさひ銀行)	佐藤綾香 (コマツ)	小西まり子 (コマツ)
	56 kg 級	レネーホック (西興産業)	時森香織 (あさひ銀行)	山本真紀子 (三菱自動車)	植田睦 (ミキハウス)
	52 kg 級	吉田清美 (ミキハウス)	二宮千由里 (あさひ銀行)	児玉悟見 (ミキハウス)	伊藤幸代 (コマツ)
48 kg 級	衛藤由佳 (ミキハウス)	衛藤裕美子 (コマツ)	江崎史子 (そごう)	真壁友枝 (住友海上)	

# 組み合わせ

95kg超級(81名)

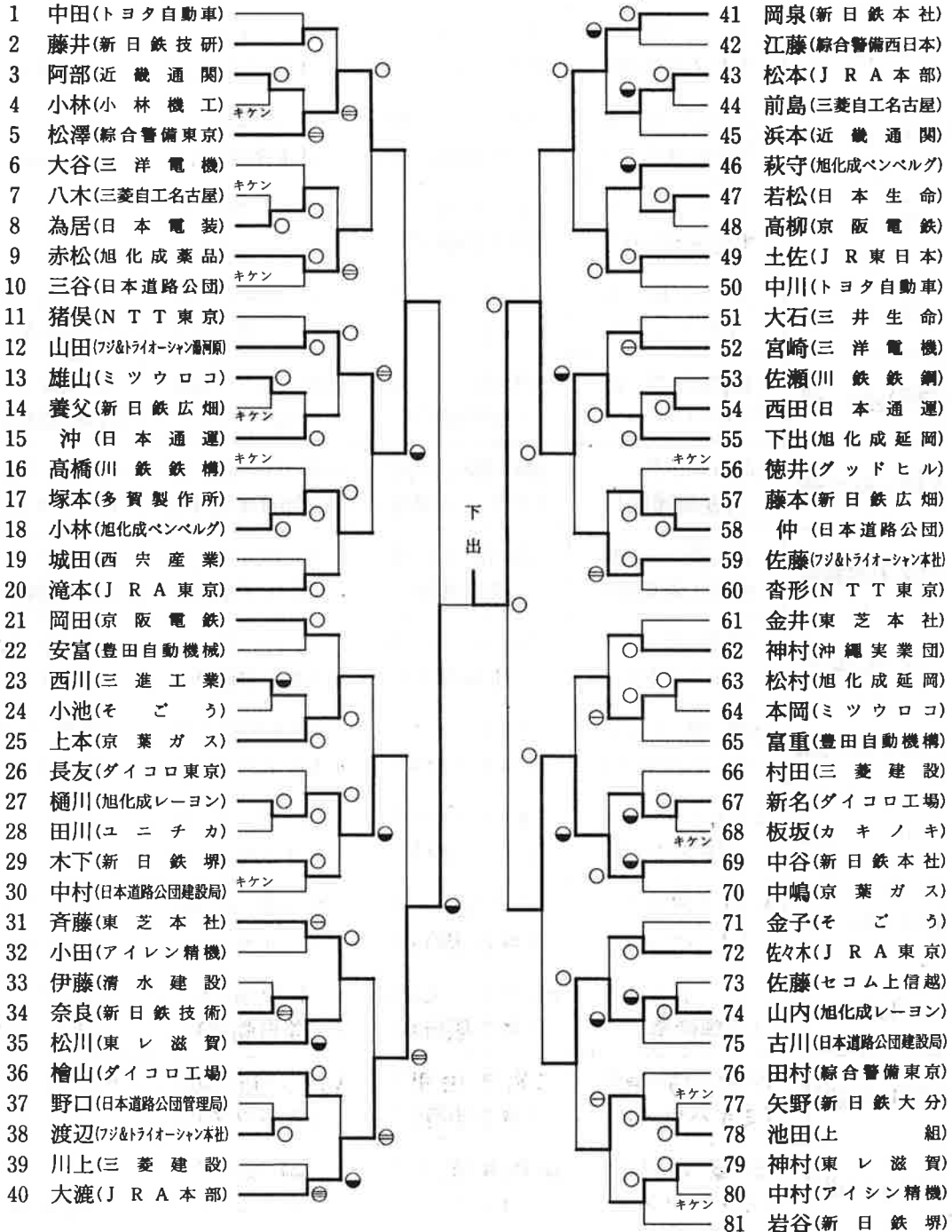

# 組み合わせ

95kg級(67名)

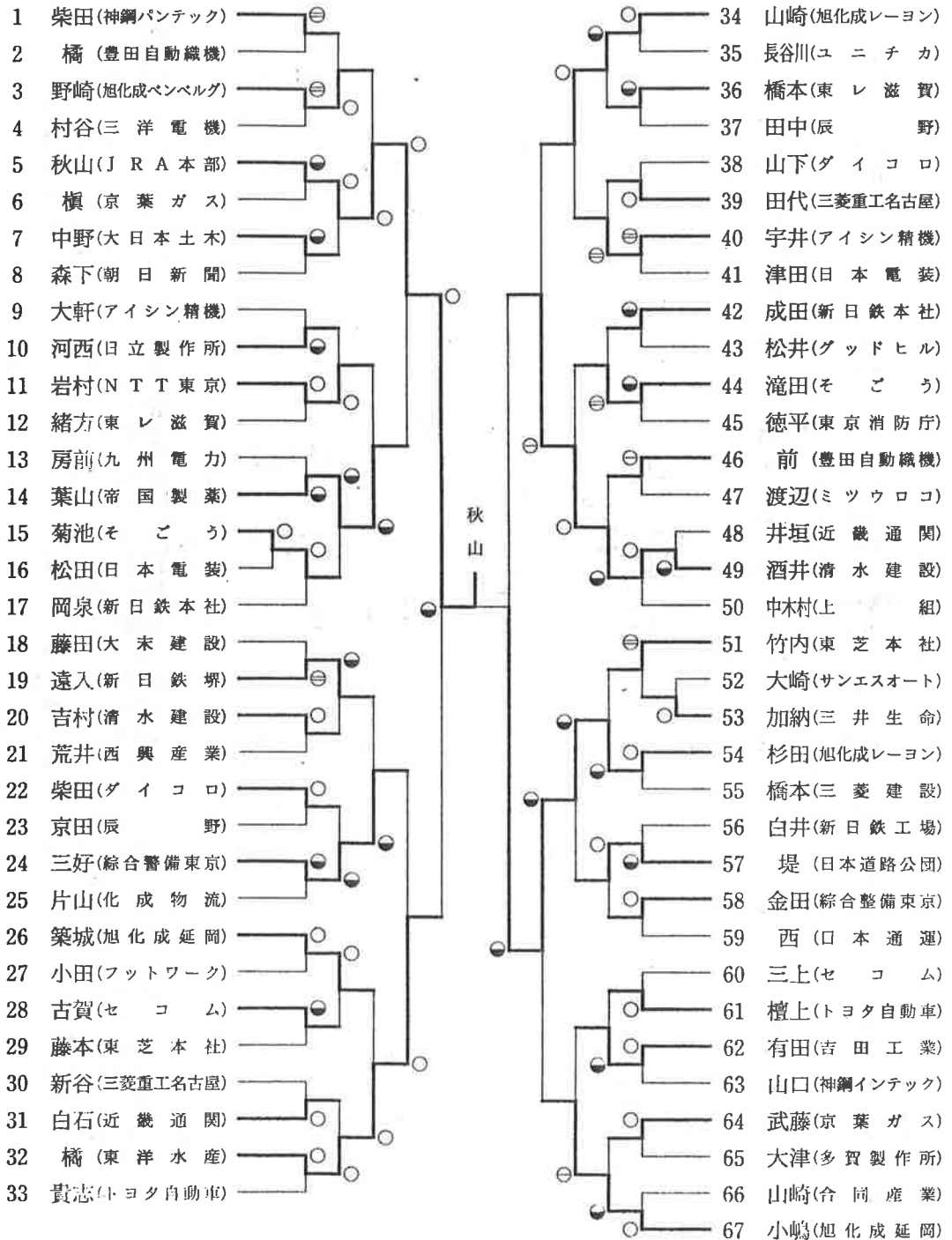

# 組み合わせ

86kg級(86名)

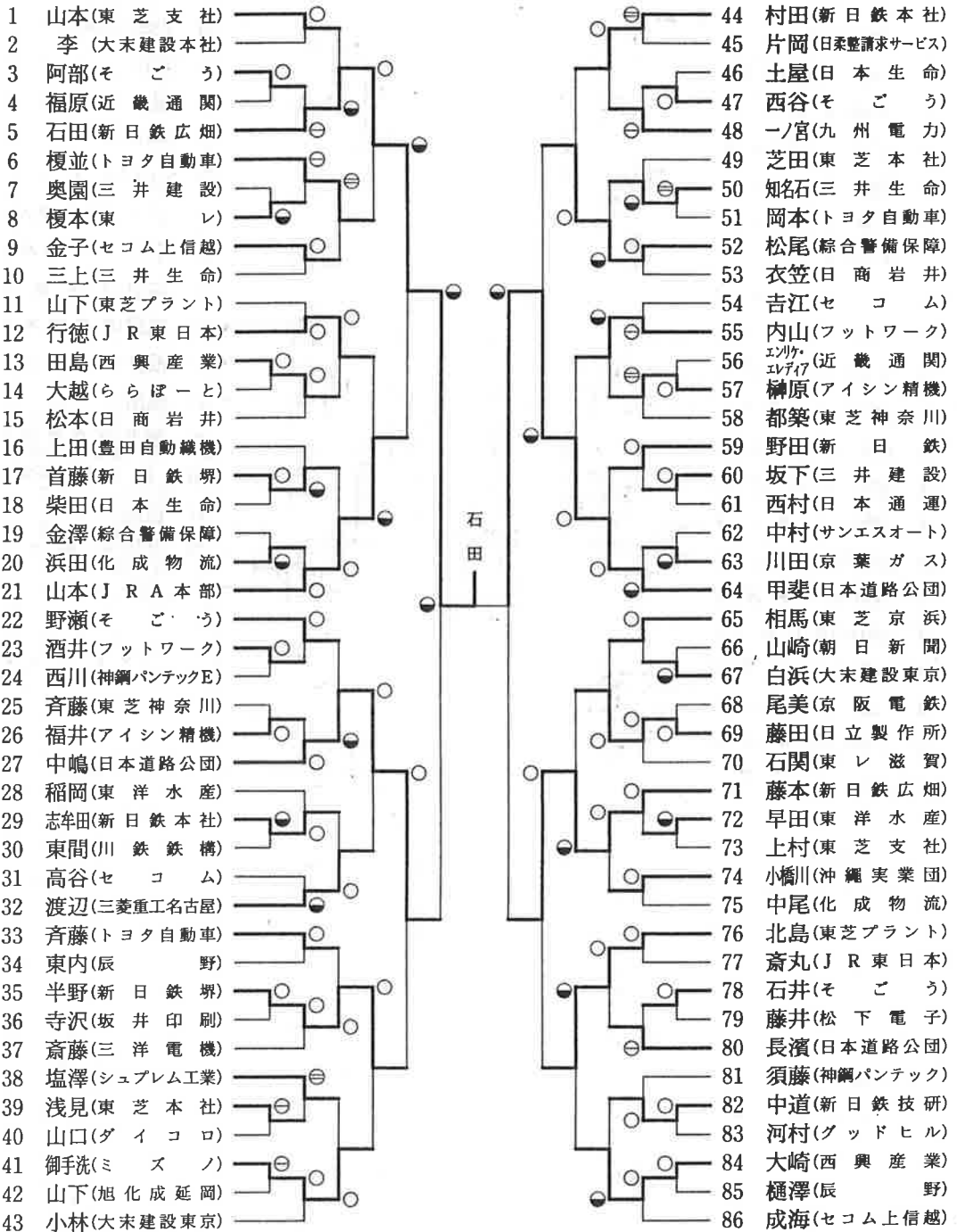

# 組み合わせ

78kg級(87名)

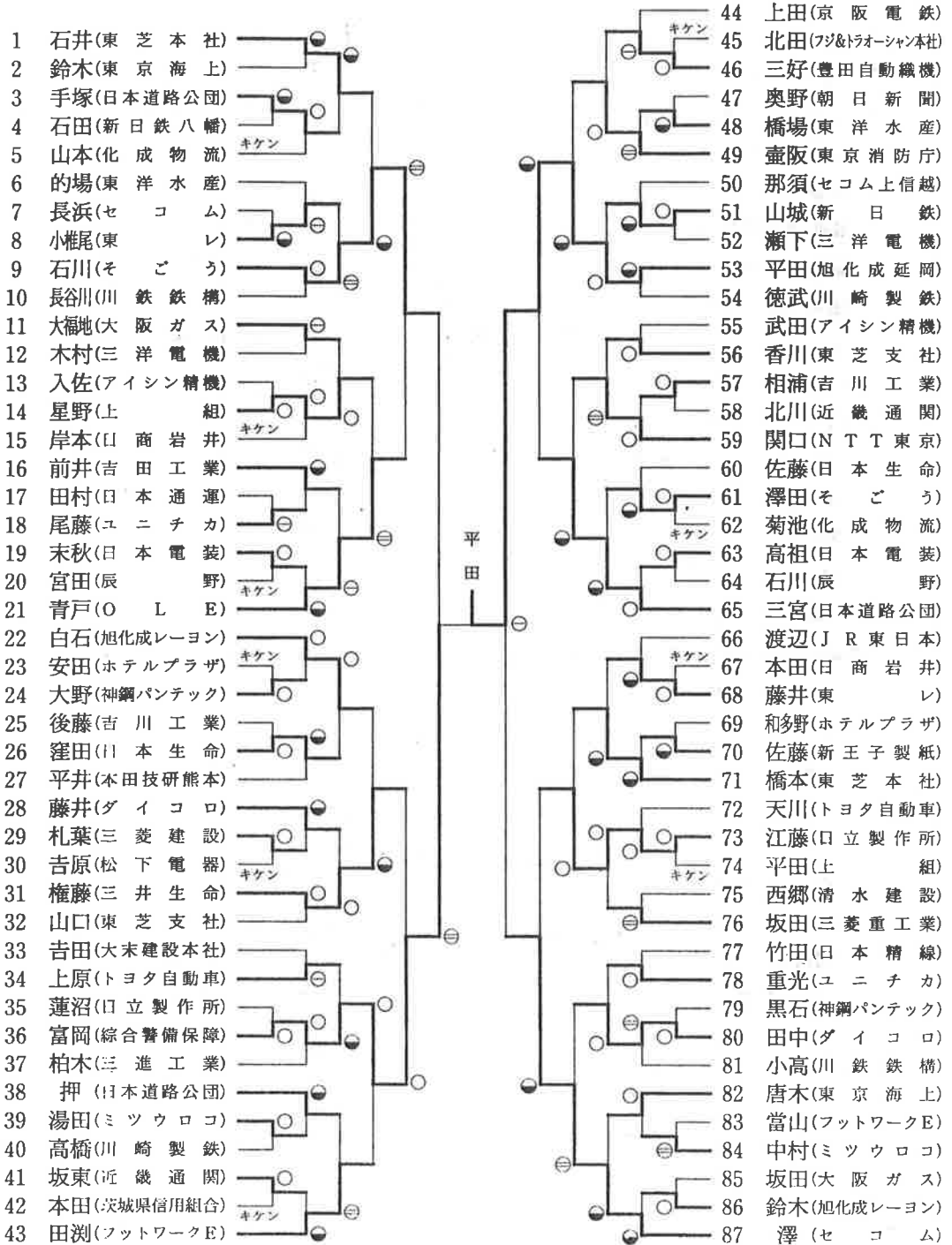

# 組み合わせ

## 男子71kg級(62名)

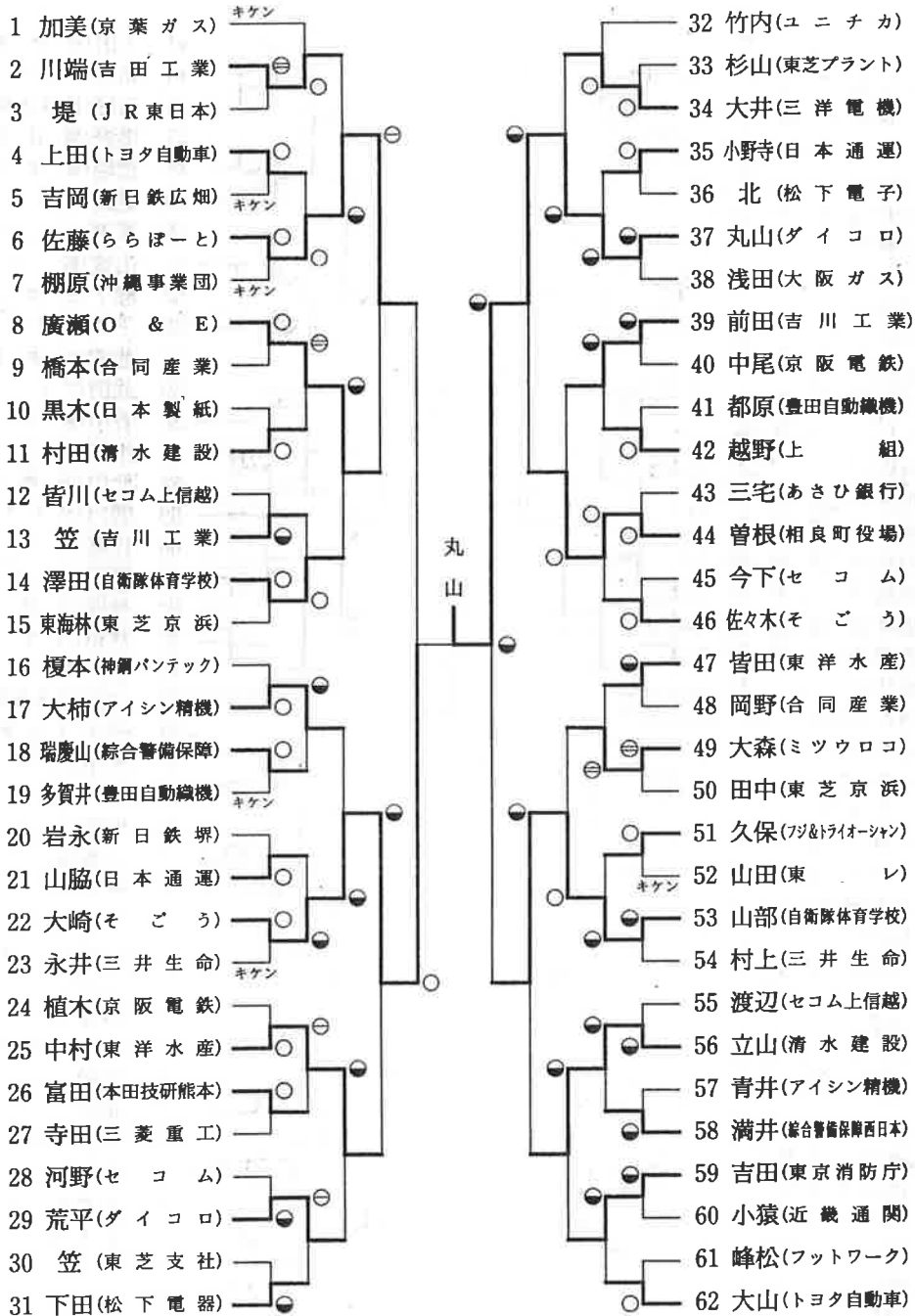

# 組み合わせ

## 男子65kg級(45名)

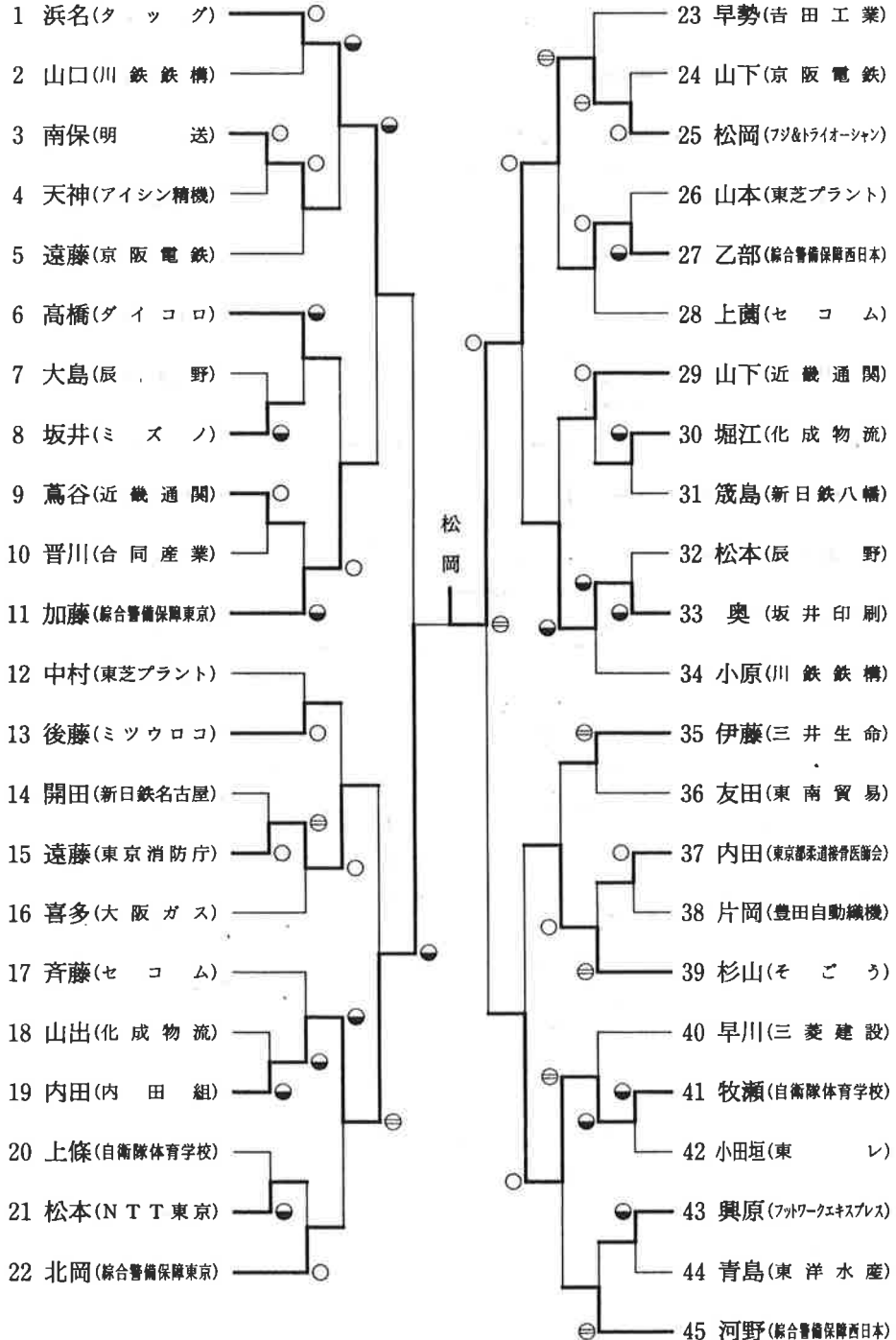

# 組み合わせ

男子60kg級(42名)

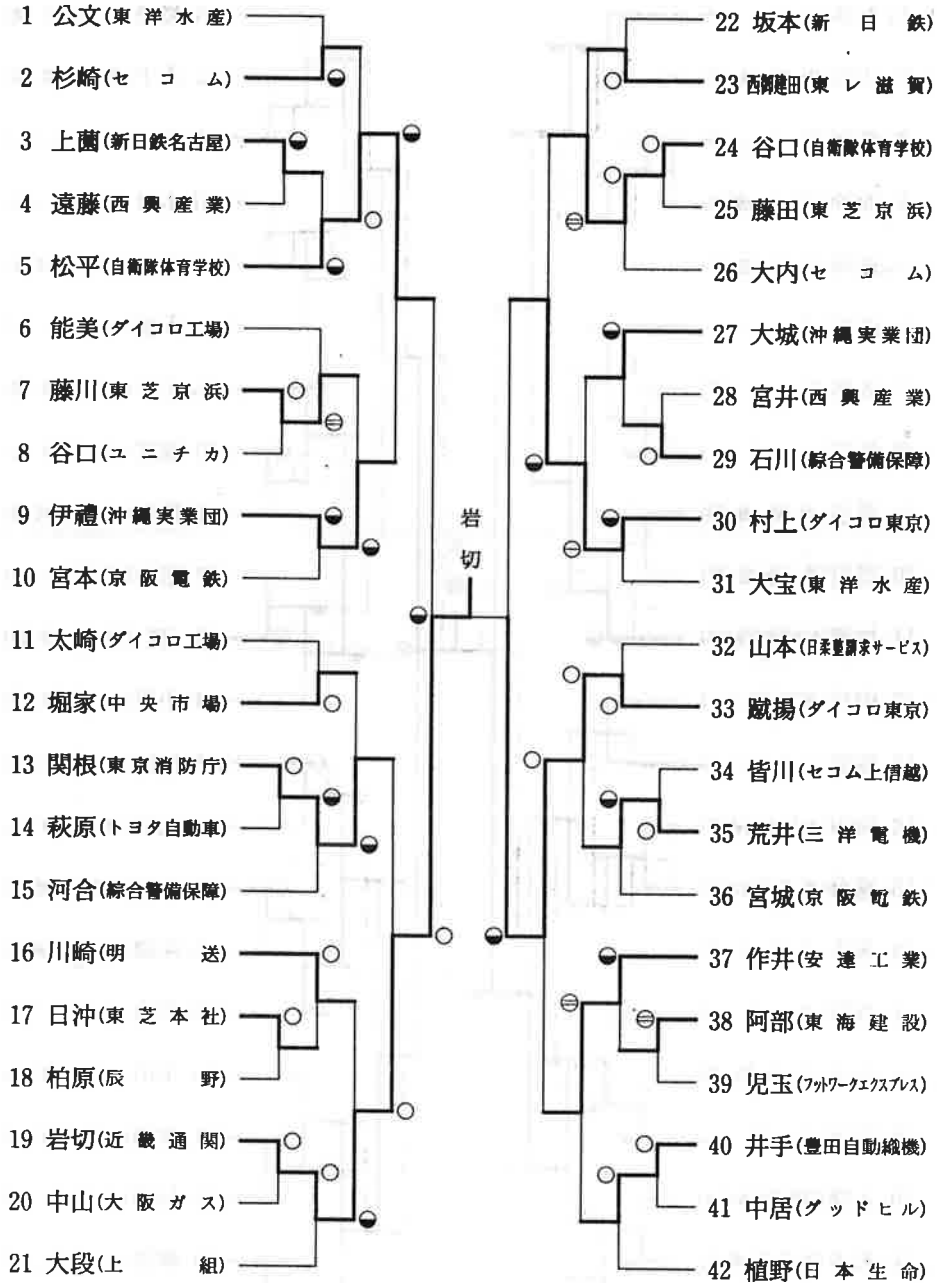



# 組み合わせ

## 男子22才未満級(62名)

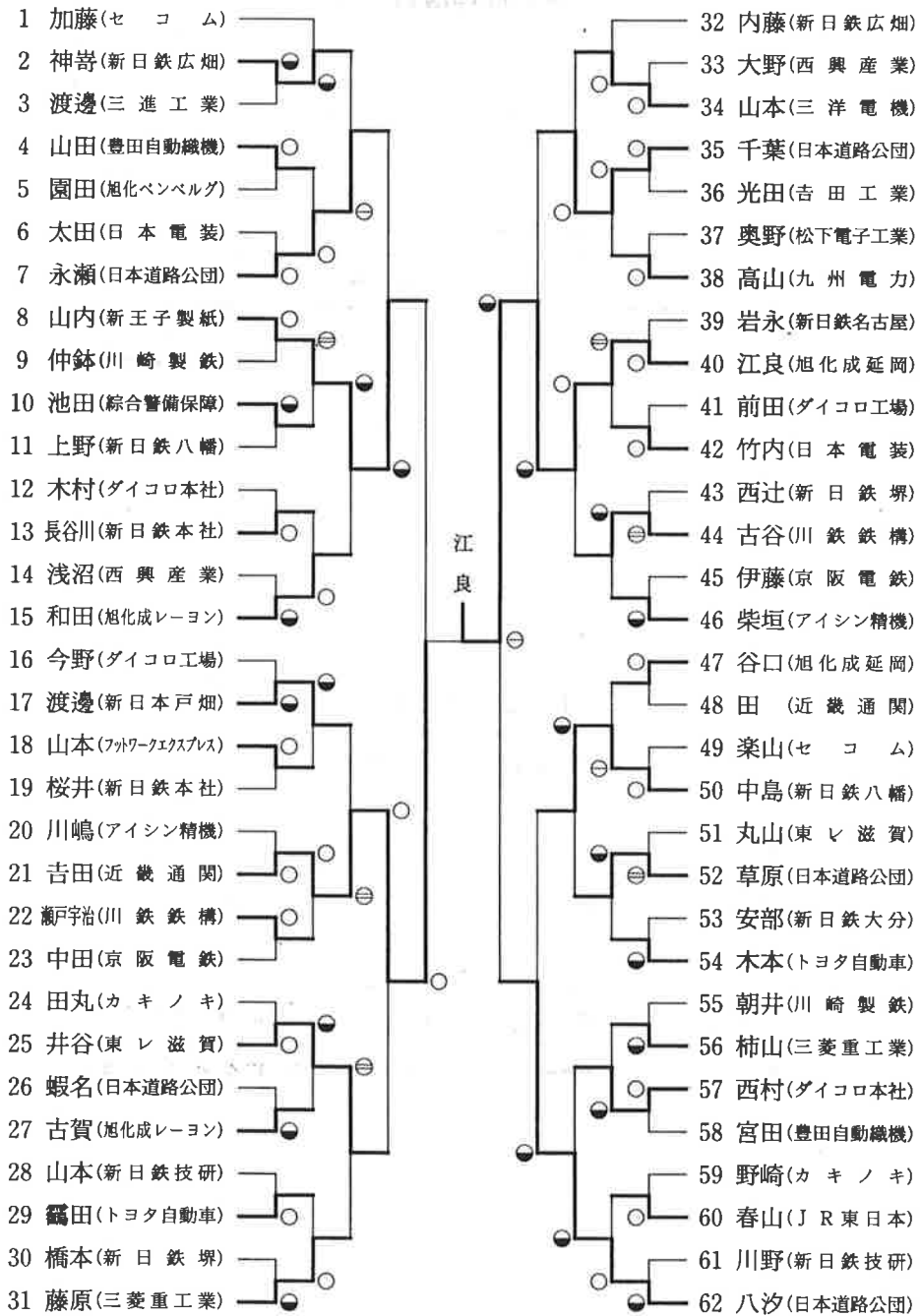

## 組 み 合 わ せ

### 女子72kg超級(11名)

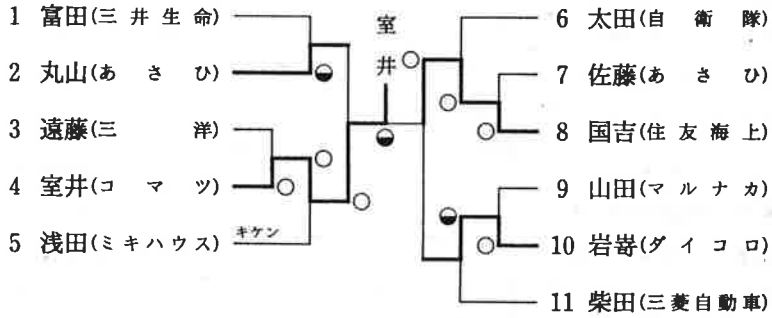

## 組 み 合 わ せ

### 女子72kg級(10名)

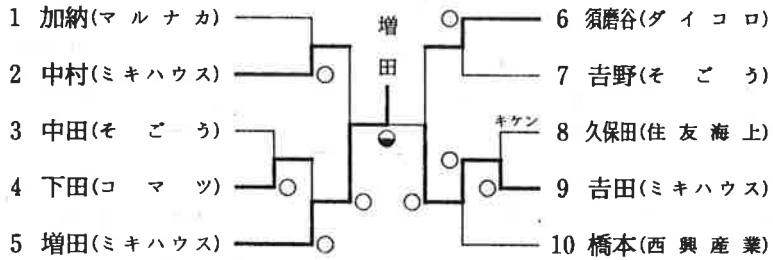

## 組 み 合 わ せ

### 女子66kg級(13名)

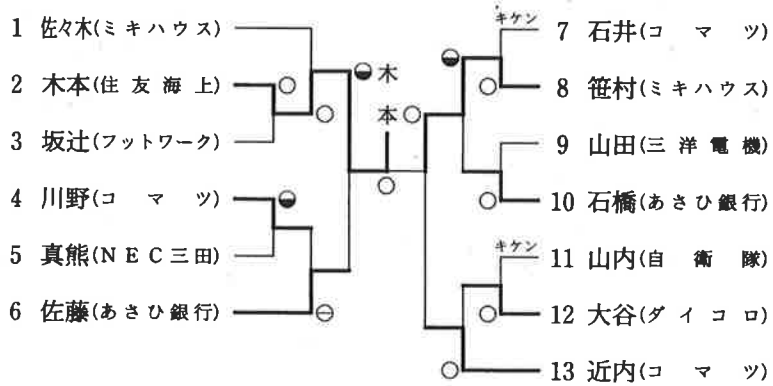

## 組 み 合 わ せ

### 女子61kg級(23名)

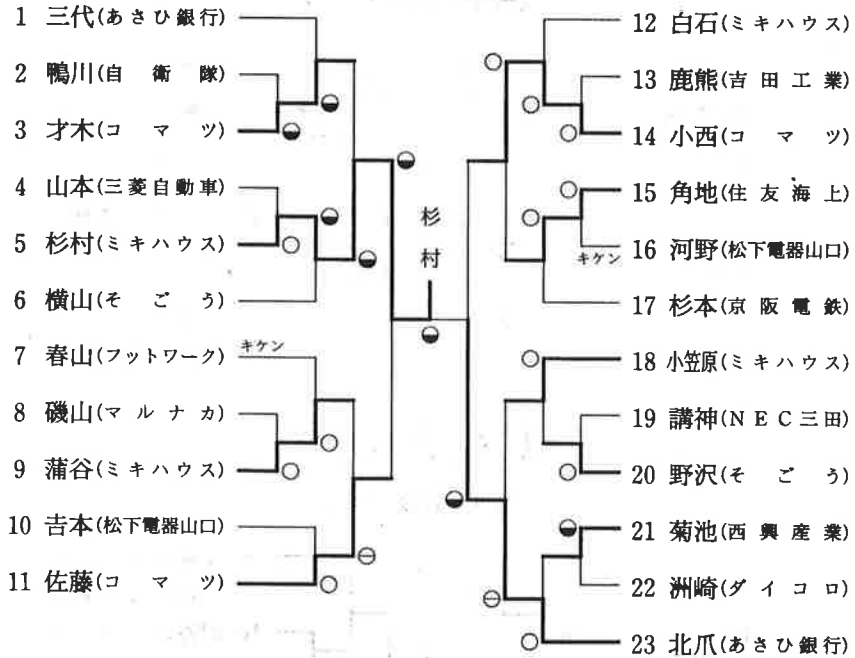

## 組 み 合 わ せ

### 女 子 56kg 級 (21名)

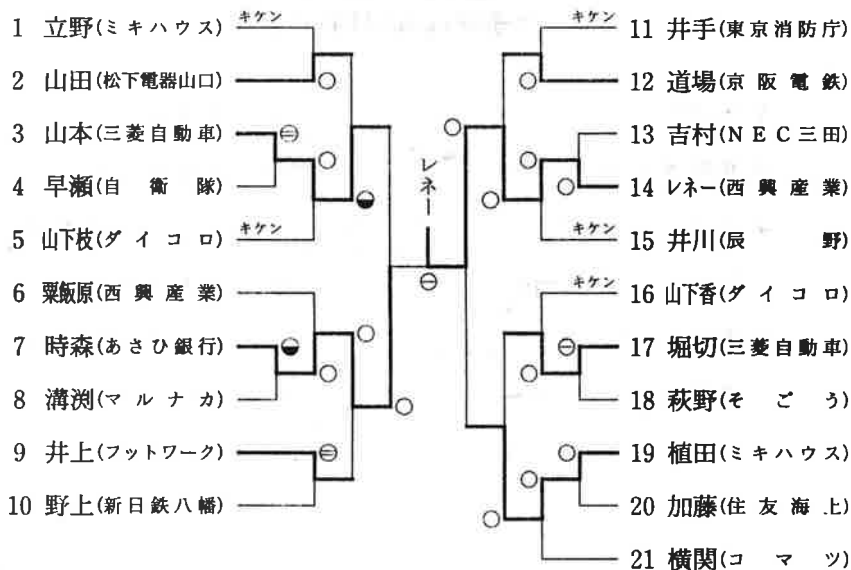

## 組 み 合 わ せ

### 女 子 52kg 級 (12名)

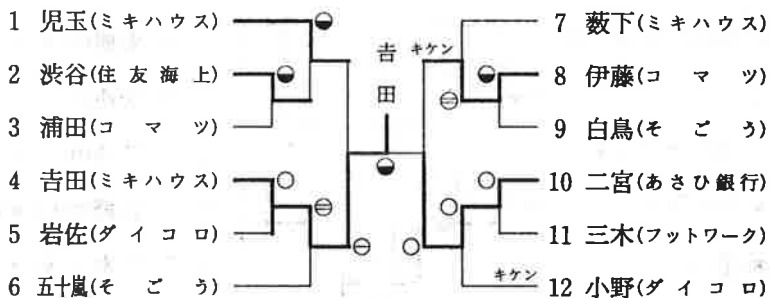

## 組 み 合 わ せ

### 女 子 48kg 級 (15名)

